



# LIVING THE LIGHT

serien  
.lighting

# editorial

serien.lighting steht seit über 30 Jahren für innovatives Lichtdesign. Eine Marke mit Visionen und ein Impulsgeber in der internationalen Designwelt. Ein Produkt zu entwerfen, das sowohl gestalterisch als auch technisch überzeugt, die Qualität eines Einzelstücks hat und sich doch in Serie herstellen lässt – dieser Herausforderung haben sich Jean-Marc da Costa und Manfred Wolf bereits als Designstudenten gestellt und serien.lighting gegründet. Form, Technik und Fertigung sind von Anfang an unzertrennlich. Heute werden die designorientierten Lichtlösungen von serien.lighting weltweit im Privat- und Objektbereich eingesetzt. Und doch ist eine serien.lighting-Leuchte alles andere als ein Massenprodukt. Sie ist das Ergebnis eines experimentellen, intuitiven und nicht immer geradlinigen Prozesses. Im Mittelpunkt steht das Licht – dynamisch, oft eigenwillig und auf einzigartige Weise dazu in der Lage, Emotionen zu erzeugen. Dazu kommen Form, Material und die Wahrnehmung von Räumlichkeit. Lichtdesign ist eine Kunst, für die es Imagination genauso wie Handwerk und Beharrlichkeit bedarf – auch daher arbeiten bei serien.lighting Designer, Produktentwickler und Ingenieure unter einem Dach. Hier werden Ideen generiert, getestet, verworfen, perfektioniert. Jedes neue Produkt bekommt die Zeit, die es für seine Entwicklung benötigt. Und erst, wenn Licht, Technik und Design perfekt ineinandergreifen und eine Leuchte entstanden ist, zu der nichts hinzugefügt und von der nichts weggenommen werden kann, wird sie auf den Markt gebracht.

Living The Light

serien.lighting has stood for innovative lighting design for more than 30 years. A brand with vision and a trendsetter in the international design world. Even as design students, Jean-Marc da Costa and Manfred Wolf set themselves the challenge of designing a product with impressive creative and technical features and boasting the quality of a one-off yet which can be series produced – and on this basis founded serien.lighting. Form, technology and production were inseparable from the word go. Today the design-oriented lighting solutions from serien.lighting are used worldwide in private interiors and public spaces. Nonetheless, a serien.lighting luminaire is anything but a mass-produced good. It is the product of an experimental, intuitive and not always clear-cut process. The focus is on the light – dynamic, often idiosyncratic and capable of generating emotion in a unique way. Then comes the form, material and spatial perception. Lighting design is an art requiring imagination, craftsmanship and tenacity – for this reason too, at serien.lighting designers, product developers and engineers all work under one roof. This is where ideas are generated, tested, rejected, perfected. Every new product gets the time it needs for its development. And only when light, technology and design perfectly interact and a luminaire has been created to which nothing can be added and nothing taken away is it launched on the market.

Living The Light



**NEWS**  
4-7



**ANNEX**  
8-21



**APP**  
22-35



**POPPY**  
146-157



**PROPELLER**  
158-167



**REEF**  
168-181



**CENTRAL**  
36-49



**CLUB**  
50-61



**CURLING**  
62-75



**SEVENTY SEVEN**  
182-189



**SLANT**  
190-203



**SLICE**  
204-213



**ELANE**  
76-87



**GENTLE**  
88-97



**JOB**  
98-109



**SML**  
214-221



**SML LED**  
222-237



**SML T5**  
238-245



**JONES**  
110-119



**ONE EIGHTY**  
120-133



**PAN AM**  
134-145



**TWIN**  
246-257



**ZOOM**  
258-269



**STUDIOS**  
270-271

**IMPRINT**  
272



# new products



## APP → S. 22

Kluges Licht, kreative Vielfalt! Viel mehr als eine Lichtquelle ist die neue Wandleuchte App. Ihre doppelgelagerte Frontfläche macht es möglich, je nach Geschmack und umgebender Architektur zwischen vielen Standard-Fronten zu wählen. Oder entscheiden Sie sich für Ihre ganz eigene Lösung mit individueller Frontfläche oder Print und machen App zu Ihrem Informationsträger, Leitsystem, gestalterischen Element. Hinweise, Zimmernummern, Firmenfarben ... Sie haben die Wahl.

Intelligent light, creative diversity! The new wall luminaire App is much more than just a source of light. Its double-layered front surface enables users to choose between numerous standard fronts depending on personal taste and the surrounding architecture. Or you can opt for a customized solution with individual front surface or print and make App your information carrier, guidance system, or design element. Notes, room numbers, corporate colors ... The choice is yours.

## CENTRAL → S. 36

Anmutig selbstbewusst: Mit großzügiger Geste neigt sich Central Floor in den Raum, taucht ihn in ihr warmes Licht. Keine Effekthascherei, jedes Detail ist durchdacht. So auch die Mechanik im markanten Bogen: Dieser lässt sich nicht nur in der Höhe, sondern für unterschiedliche Beleuchtungsaufgaben auch in seiner Weite verstellen. Durch die Fuge im Schirm fällt ein sanft illuminierendes Licht und wird dadurch selbst zum gestalterischen Element.

Graceful confidence: With a sweeping gesture Central Floor leans down into the space, immersing it in its warm light. There is no sensationalism at play, but every detail is thought-through. For instance the mechanism in the striking arm, which can be adjusted in terms of both height and for different functions also outreach. The groove in the shade gives rise to a soft light and in so doing itself becomes a design element.

## CURLING → S. 62

Sie suchen Licht nach Maß genau für Ihren Einsatzbereich? Für Ihren privaten Raum oder das Objekt? Curling bietet Ihnen mit unterschiedlichen Glaskörpern, Innenreflektoren und Größen vielfältige Optionen. Das Zusammenwirken der einzelnen Gestaltungselemente macht es möglich, ein optimal auf die Raumsituation abgestimmtes Licht zu erzielen. Downlight und Raumlicht in einem, kombiniert Curling darüber hinaus die Nachhaltigkeit neuester LED-Technik mit zeitlos eleganter Form auf perfekte Weise.

For those looking for customized light for a particular space, be it private or public, Curling offers diverse options with its various glass bodies, internal reflectors and sizes. The interplay of the individual design elements enables light to be generated that is optimally suited to the specific spatial situation. Downlight and room light in one, Curling moreover perfectly combines sustainable cutting-edge LED technology with timeless elegance of form.



APP

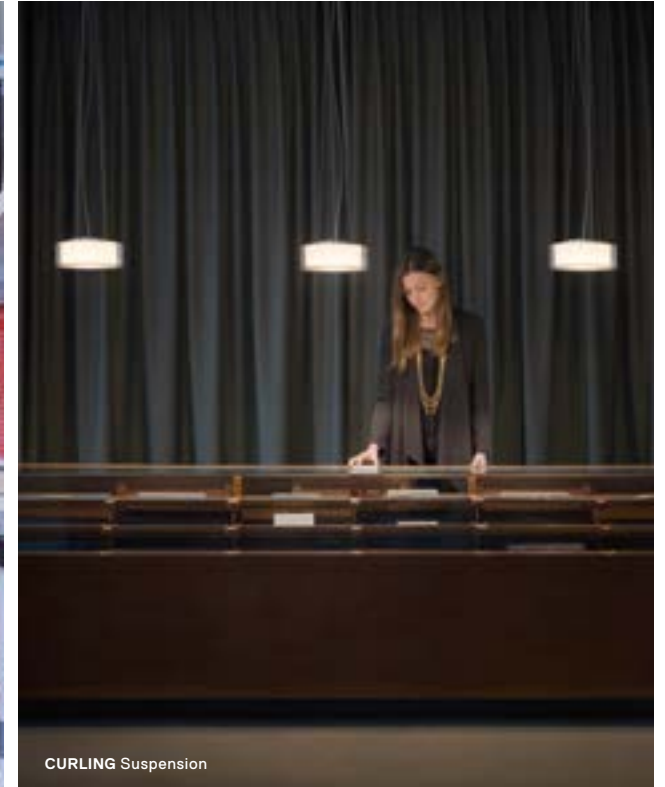

CURLING Suspension



CENTRAL Floor



# classics in LED

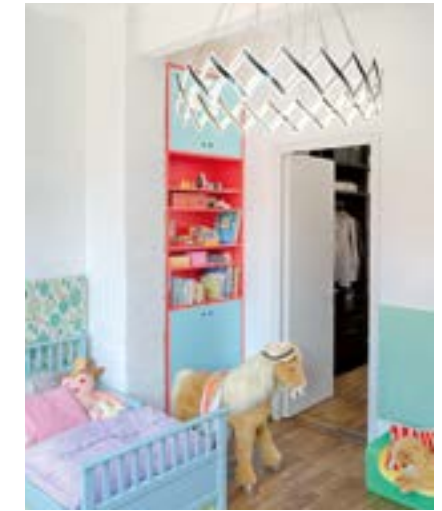

## ANNEX → S. 8

Die Leuchtenfamilie Annex ist das Ergebnis eines tiefen Verständnisses für Licht und Form. Nun wurde Annex konsequent weiterentwickelt und mit innovativer LED-Technik ausgerüstet: Ab sofort erhältlich in der Größe M (medium), ab dem 1. Quartal 2016 auch in L (large). Annex mit LED eignet sich besonders gut überall dort, wo eine Deckenleuchte Räumlichkeiten sanft aufwerten und dabei ein schönes Grundlicht geben soll. Aufgrund der langen Lebensdauer des Leuchtmittels ist sie überdies wie geschaffen für den Einsatz in gewerblichen Räumen.

The Annex luminaire range is the result of a profound understanding of light and form. Now Annex has been consistently further developed and equipped with innovative LED technology. Available now in medium size and in large as of the first quarter 2016. Annex LED is particularly suitable for all spaces where a ceiling luminaire is intended to softly upgrade spaces and provide a pleasant base light. Moreover, owing to the long life of the illuminant, it is perfect for use in commercial premises.

## JONES → S. 110

Leseleuchte, atmosphärische Schirmleuchte und Deckenfluter in einem – unser beleuchtungstechnischer Alleskönner Jones steigert noch einmal sein Potential: Ab dem 2. Quartal 2016 wird Jones auch in einer LED-Version verfügbar sein und dabei über die unverändert talentierte Mechanik und intelligente Lichttechnik hinaus durch gesteigerte Energieeffizienz und Lichtleistung überzeugen.

Reading luminaire, atmospheric shade luminaire and uplight in one – our all-rounder in lighting Jones is again raising the bar: As of the second quarter 2016 Jones will also be available in an LED version and as such, in addition to the unchanged intelligent mechanism and lighting technology, will impress users with increased energy efficiency and light output.

## PAN AM → S. 134

Eine Leuchtenfamilie startet durch: Planmäßig ab dem 4. Quartal 2016 werden alle Pan Am-Modelle auch mit brillanter LED-Power zur Verfügung stehen. Wir machen die eindrucksvolle Strahlerfamilie startklar für ihren Einsatz als energiesparende Shopbeleuchtung, lichtstarke Fluter für das Zuhause und überzeugende LED-Beleuchtungslösung für eine der vielen weiteren geeigneten Destinationen.

A family of luminaires is in the starting blocks: All Pan Am models are scheduled to be available with brilliant LED power from the fourth quarter 2016. We are getting the impressive spotlight family ready for use as energy-saving store lighting, high-performance uplight for the home and convincing LED lighting solution for any of the numerous other suitable areas of application.

## REEF → S. 168

Living the Light! Die Leuchtenfamilie Reef verkörpert auf ihre ganz eigene Weise unsere Faszination und das Engagement für Licht. In Reef verbinden sich feines Design, innovatives Material und gutes Licht zum Wohlfühlen. Nun kommt eine neue Nachhaltigkeit hinzu: Alle Reef-Modelle gibt es ab sofort auch als LED-Version. Ein praktischer Aspekt: Reef mit LED sind mit einem Bajonettverschluss ausgestattet, der die Schirmmontage ganz einfach macht, ohne Werkzeug.

Living the Light! The Reef family of luminaires embodies in its very own way our fascination for and commitment to light. Reef brings together fine design, innovative material and good, cozy light. And now it is particularly sustainable too: All Reef models are now also available in an LED version. A practical aspect: Reef LED luminaires are fitted with a bayonet catch, which makes mounting the shade especially easy, without the need for tools.

## TWIN → S. 246

And the winner is ... Schon kurz nach ihrer ersten Publikumspräsentation erhielt Twin mit LED einen der renommiertesten Designpreise überhaupt, den German Design Award 2015 in Gold. Und damit den ersten Preis in der Kategorie »Excellent Product Design/Lighting«. Ab sofort ist die Preisträgerin im Handel erhältlich und gibt ihre gelungene Vorstellung, wo immer und wie immer gewünscht: Mit eng nebeneinander stehenden Zwillingsschirmen über kleinen Flächen bis lang gestreckt über dem großen Tisch, und immer elegant.

And the winner is ... Just shortly after its first public presentation Twin LED received one of the most renowned design prizes of them all, the German Design Award 2015 in Gold. It won first prize in the category "Excellent Product Design/Lighting." The prizewinner is now available in stores and can be used as desired in numerous situations and versions: with closely arranged twin shades over small table surfaces to elongated setups over a large table, and always elegant.

## ZOOM → S. 258

Zoom hat sich mittlerweile zu einem Klassiker unserer Kollektion entwickelt, unverwechselbar und überall auf der Welt zu finden. Auf die Reise geht im 3. Quartal 2016 nun auch Zoom mit LED-Bestückung. Zum Einsatz kommen spezielle LED-Lampen mit aufgesetzter Mini-Linse. Diese sorgen dafür, dass Zooms spezieller Lichtcharakter erhalten bleibt.

Zoom has become a classic of our collection, distinctive and in use all over the world. In the third quarter 2016, Zoom is also set to take off in an LED version. It will use special LED lamps with an added mini lens, which will ensure that Zoom's characteristic light is maintained.

Design: Prof. Uwe Fischer

DESIGN PLUS

Focus Open  
Silber 2011



Wie der Archetyp einer Leuchtengattung steht der Reflektor als geometrischer Körper in einer Vitrine aus mundgeblasenem Kristallglas. Die konischen Formen korrespondieren miteinander und bilden eine formale Einheit. Ohne störendes Detail ist die Vitrine in ihrer Funktion als Schirm an der Deckenhalterung befestigt. Ein weißes, vulkanisiertes Silikonformteil, über welches das Glas gestülpt wird, erlaubt die radikale Reduzierung auf die pure Form. Annex gibt es in drei Größen und mehreren Varianten, so dass sich differenzierte Lichtwirkungen für hohe und niedrige Räume erzielen lassen: Mit einem konischen Reflektor aus Milchüberfangglas strahlt sie Licht direkt nach unten und erhellt zugleich Raum und Decke. Dramatischer lässt sich das Licht durch Einsatz eines Reflektors aus Aluminium oder geschliffenem Kristallglas inszenieren. Und in einer vierten Variante mit einem Schirm aus Milchüberfangglas, dafür ohne Innenreflektor, bewährt sich Annex als gleichmäßige Raumausleuchtung. Sie ist ebenfalls als Pendelleuchte erhältlich und eignet sich gleichermaßen für Bäder, Küchen, Flure und Büros. In der neuen LED-Version verbindet sich das nachhaltige Design mit langlebiger LED-Technologie. Ein standardisiertes Wechsel-system ermöglicht den Austausch der LED-Einheit.

Like the archetype of a luminaire category, the pure, geometric body of the reflector stands in a case of mouth-blown crystal glass. The conical shapes correspond with each other, constituting a formal unity. Simultaneously, the case assumes the function of the shade and is attached to the ceiling fixture – without distracting details. A white, vulcanized silicone piece, over which the glass is placed, permits the radical reduction to pure form. Annex is available in three sizes and several versions, so that various light effects can be achieved for high and low rooms. With the conic reflector of frosted case glass it emits light downwards and illuminates both room and ceiling. The light can be modified to appear more dramatic by inserting an aluminum or polished crystal glass reflector. And in a fourth version with a shade of frosted case glass, but without an internal reflector, Annex lends itself to even lighting. It can also be used as a suspension luminaire and is equally suitable for bathrooms, kitchens, corridors and offices. In the new LED version the timeless design blends with durable LED technology. A standardized fitting system enables the LED unit to be replaced.



ANNEX Ceiling · reflector: opal glass





### ANNEX Ceiling → NEW 2015 M in LED, 2016 L in LED

[mm]	S	M	L
glass shade: opal	Ø 140 130 Ø 98	Ø 220 210 Ø 152	Ø 275 255 Ø 186
glass shade: clear reflector: glass opal	Ø 140 130 Ø 98	Ø 220 210 Ø 152	Ø 275 255 Ø 186
glass shade: clear reflector: aluminium polished	Ø 140 130 Ø 98	Ø 220 210 Ø 152	Ø 275 255 Ø 186
glass shade: clear reflector: polished crystal glass	Ø 140 130 Ø 98	Ø 220 210 Ø 152	Ø 275 255 Ø 186

### ANNEX Suspension → NEW 2015 M in LED, 2016 L in LED

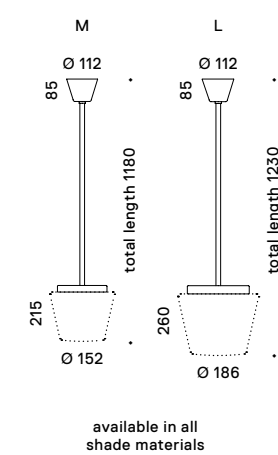

**Material:** Baldachin Aluminium glanzeloxiert; Abhängung Aluminium verchromt; Glasschirm klar oder opal; Reflektor Glas opal/Acrylglas opal (LED), Aluminium poliert oder Kristallglas geschliffen. **Leuchtmittel:** Halogen-Version: small: ECO-Halogenlampe 60 W G9 980lm Energ D; medium: ECO-Halogenlampe 100 W B15d 1800lm Energ D; large: ECO-Halogenlampe 150 W E27 2870lm Energ D. LED-Version: medium: eingebaute LED-Lampe CoB 13 W 1280lm 2700 K bzw. 1330lm 3000K (CRI 90) oder eingebaute LED-Lampe CoB 24 W 2290lm 2700K bzw. 2370lm 3000K (CRI 90); large: eingebaute LED-Lampe CoB 38 W 3950lm 2700 K bzw. 4150lm 3000K (CRI 90). **Licht:** Schirm klar mit Reflektor opal: nach unten gerichtet, rundum gestreut; Schirm klar mit Reflektor Aluminium poliert: nach unten gerichtet, rundum diffus; Schirm klar mit Reflektor Kristallglas geschliffen: nach unten gerichtet, rundum dekorativ; Schirm opal: rundum diffus gestreut. **Regelung:** Halogen-Version: über externen Dimmer möglich. LED-Version: medium 13 W über Phasen- oder -abschnittsdimmer, medium 24 W über DALI oder 1-10 V (5-adrige Netzzuleitung), large 38 W über Phasen- oder -abschnittsdimmer, DALI oder 1-10 V (5-adrige Netzzuleitung) **Sonstiges:** Werkzeuglose Glasschirm-Montage, LED-Varianten mit Bajonettverschluss. Andere CoB, Casambi (Lichtfarbe, CRI-Wert und Steuerung) auf Anfrage. Varianten Halogen: Geeignet für Leuchtmittel der Energieklassen C bis E. Varianten LED: Enthalten eingebaute LED-Lampen der Energieklassen A++ bis A.

**Material:** canopy electropolished aluminum; suspension chrome-plated aluminum; glass shade clear or opal; reflector glass opal/acrylic glass opal (LED), polished aluminum or polished crystal glass. **Bulbs:** halogen version: small: ECO-halogen bulb 60 W G9 980lm Energ D; medium: ECO-halogen bulb 100 W B15d 1800lm Energ D; large: ECO-halogen bulb 150 W E27 2870lm Energ D. LED version: medium: integrated LED lamp CoB 13 W 1280lm 2700 K or 1330lm 3000K (CRI 90) or integrated LED lamp CoB 24 W 2290lm 2700 K or 2370lm 3000K (CRI 90); large: integrated LED lamp CoB 38 W 3950lm 2700 K or 4150lm 3000K (CRI 90). **Light:** clear shade with opal reflector: directed downwards, scattered all around; clear shade with polished aluminum reflector: directed downwards, diffuse; clear shade with polished crystal glass reflector: directed downwards, decorative all around; opal shade: diffusely scattered all around. **Control:** halogen version: possible via external dimmers. LED version: medium 13 W via leading and trailing-edge phase dimmers, medium 24 W via DALI or 1-10 V (5-wire mains cable), large 38 W via leading and trailing-edge phase dimmers, DALI or 1-10 V (5-wire mains cable). **Other features:** tool-free mounting of glass shade, LED versions with bayonet catch. Other CoB, Casambi (light color, CRI value and control) on request. Halogen versions: suitable for bulbs of energy classes C to E. LED versions: contain integrated LED lamps of energy classes A++ to A.



ANEX Ceiling L · opal glass shade



ANEX Ceiling M · opal glass shade



ANEX Ceiling S · opal glass shade



ANEX Ceiling L · reflector: opal glass



ANEX Ceiling M · reflector: opal glass



ANEX Ceiling S · reflector: opal glass

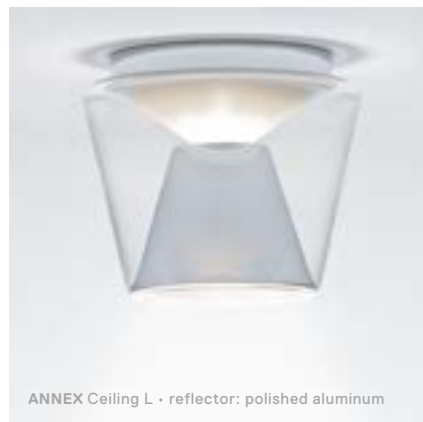

ANEX Ceiling L · reflector: polished aluminum



ANEX Ceiling M · reflector: polished aluminum



ANEX Ceiling S · reflector: polished aluminum

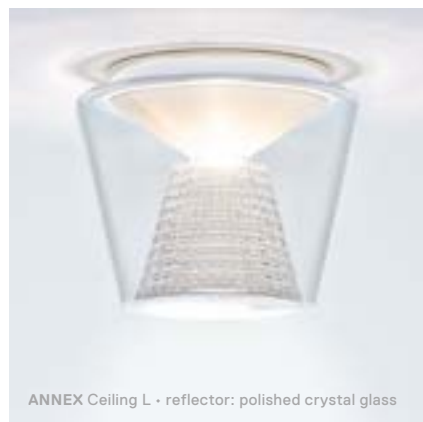

ANEX Ceiling L · reflector: polished crystal glass



ANEX Ceiling M · reflector: polished crystal glass



ANEX Ceiling S · reflector: polished crystal glass













ANNEX Suspension • reflector: polished aluminum



ANNEX Ceiling • reflector: opal glass



ANNEX Ceiling • reflector: opal glass



ANNEX Suspension • reflector: opal glass



# APP

Design: Formfjord

Ein formal schlichter LED-Leuchtquader zeigt mit innovativer Technologie und kluger Konstruktion, was in ihm steckt! Spezielles Highlight: Die Besonderheit der doppelagigen Frontfläche sorgt nicht nur für optische Tiefe und Plastizität, sondern eröffnet gleichzeitig ungeahnten Gestaltungsfreiraum und macht aus App mehr als eine energieeffiziente Lichtquelle. Allein die Bandbreite der verfügbaren Standard-Fronten reicht von unterschiedlichen Strukturoberflächen über Farbausführungen bis hin zu Spiegelflächen und solchen mit optischen Effekten. Oder man wählt seine ganz eigene Ausführung. Denn nahezu grenzenlos sind die Möglichkeiten für sogenannte »customized«, also kundenspezifische Lösungen mit individuellen Frontflächen und Prints. So transportiert App auf Wunsch Hinweise, Logos, Zimmernummern, Raumbezeichnungen oder über die Firmenfarben das Corporate Design und wird dadurch zum potentiellen Informationsträger, Leitsystem, gestalterischen Element. Ob in Reihung, grafischer oder ganz bewusst freier Anordnung. Im privaten Raum, in Hotels, Krankenhäusern, Praxen, Office-Bauten, Fluren, Eingangsbereichen, Treppenhäusern.

A formally reduced LED cube shows the power within using innovative technology and an intelligent construction. A special highlight is the double-layered front surface, which not only gives rise to optical depth and a sculptural quality, but also opens up unimagined creative scope, making App more than just an energy-efficient light source. Even the range of standard fronts available stretches from different textured surfaces to colored versions to mirrored surfaces and those with visual effects. Or you can choose your own design. Indeed, the possibilities for customized solutions with individual front surfaces and prints are virtually limitless. As such App can transport as desired notes, logos, room names and numbers, or corporate design via company colors, making it a potential information carrier, guidance system and design element. Be it in a row, a graphic or an abstract arrangement, in private interiors, hotels, hospitals, practices, office spaces, corridors, foyers or stairwells.



APP • front: Honeycomb



APP

[mm]

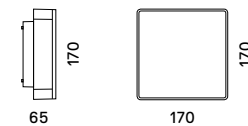

PLEXIGLAS®  
Textures

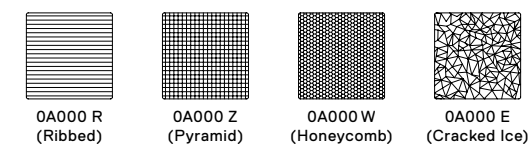

NEW  
2015

PLEXIGLAS®  
(Allround)

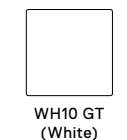

PLEXIGLAS®  
Fluorescent



Other

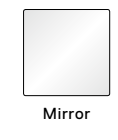

Customized

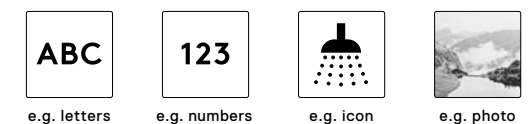

**Material:** Kühlkörper Aluminium; Schirm Polycarbonat klar; Front in folgenden Ausführungen erhältlich: PLEXIGLAS® Textures Farblos: 0A000 R (Rippe), 0A000 Z (Pyramide), 0A000 W (Wabe), A000 E (Eis-kristall); PLEXIGLAS® GS (Allround): Weiß WH10 GT, Grau 7C14 GT; PLEXIGLAS® Fluoreszierend: Grün 6C02 GT; Spiegel; weitere PLEXIGLAS®-Fronten und individueller Foliendruck auf Anfrage. **Leuchtmittel:** Eingebaute LED-Lampen 15 W 1400lm 2700 K bzw. 1450lm 3000 K (CRI 90) oder eingebaute LED-Lampen 21 W 1900lm 2700 K bzw. 2000lm 3000 K (CRI 90) (andere LED auf Anfrage). **Licht:** nach oben und unten streuend, seitlich diffus. **Regelung:** LED-Lampen 15 W über Phasen- oder -abschnittsdimmer; LED-Lampen 21 W über 1–10 V Eingang (5-adrige Netzzuleitung) oder über DALI (5-adrige Netzzuleitung). **Sonstiges:** Fronten in diversen Standardausführungen, Sonderausführungen in allen gängigen PLEXIGLAS® 3 mm-Platten und Foliendruck möglich. LED-Platine wechselbar. Andere LED, DALI, Casambi (Lichtfarbe, CRI-Wert, Steuerung) auf Anfrage. Diese Leuchte enthält eingebaute LED-Lampen der Energieklassen A++ bis A.

**Material:** cooling element aluminum; shade transparent polycarbonate; front available in the following versions: PLEXIGLAS® Textures Colorless: 0A000 R (Ribbed), 0A000 Z (Pyramid), 0A000 W (Honeycomb), A000 E (Cracked Ice); PLEXIGLAS® GS (Allround): White WH10 GT, Gray 7C14 GT; PLEXIGLAS® Fluorescent: Green 6C02 GT; Mirrored surface. Further PLEXIGLAS® fronts and individual foil prints on request. **Bulbs:** integrated LED lamps 15 W 1400lm 2700 K or 1450lm 3000 K (CRI 90) or integrated LED lamps 21 W 1900lm 2700 K or 2000lm 3000 K (CRI 90) (other LEDs on request). **Light:** scattered upwards and downwards, sideways diffused. **Control:** LED lamps 15 W via leading or trailing-edge phase dimmer; LED lamps 21 W via 1–10 V input (5-wire mains cable) or via DALI (5-wire mains cable). **Other features:** fronts in diverse standard designs, special designs in all conventional PLEXIGLAS® 3 mm panels and foil prints possible. LED circuit boards replaceable. Other LEDs, DALI, Casambi (light color, CRI value, control) on request. This luminaire contains integrated LED lamps of energy classes A++ to A.





Front: Ribbed



Front: White



Front: Customized / letters



Front: Honeycomb



Front: Fluorescent Green



Front: Customized / numbers



Front: Pyramid



Front: Gray



Front: Customized / icon



Front: Cracked Ice

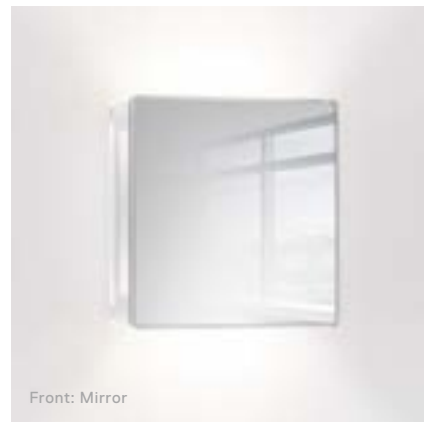

Front: Mirror



Front: Customized / photo















# CENTRAL

## Floor Suspension

Design: Formfjord

Als Neuinterpretation der klassischen Bogenleuchte vereint Central anmutiges Design mit einem Höchstmaß an Funktionalität und Flexibilität. Mit einer Größe von über zwei Metern in Maximalposition ist Central Floor ein Blickfang, bleibt dabei jedoch leicht in ihrer Form. Der Clou liegt in den beiden Teleskoparmen aus gebürstetem Edelstahl. Über das vertikale Teleskoprohr lässt sich die Höhe verstellen, mit dem feineren horizontalen Teleskoparm wird die Ausladung angepasst – ob für den Einsatz über dem Couchtisch oder als prägnante Esstischleuchte. Die asymmetrische Befestigung auf der schwarzen Bodenplatte, zwei sanfte Knick in der Bogenform und eine umlaufende Lichtfuge im Leuchtschirm verleihen der Leuchte Charakter. Als Pendelleuchte ist Central Suspension für vielfältige Einrichtungssituationen geeignet. Central ist mit eingebauten LED-Lampen bestückt, die nach Ablauf der Lebensdauer sogar ausgetauscht werden können, regeln lässt sie sich über einen integrierten Gestensensor mit Dimmer.

A reinterpretation of the classic gooseneck lamp, Central combines graceful design with extreme functionality and flexibility. Measuring over two meters at its maximum height, Central Floor is a real eye-catcher, yet remains light in terms of form. This is thanks to its two brushed stainless steel telescopic arms. The height can be adjusted via the vertical telescopic tube, and the outreach via the more delicate horizontal telescopic arm – for use above the coffee table or as a striking dining table luminaire. The asymmetrical arrangement on the black base plate, two gentle bends in the arch and an all-round groove in the lampshade all lend the luminaire character. As a suspended luminaire, Central Suspension is suitable for diverse interior situations. Central is fitted with integrated LED lamps, which can even be replaced at the end of their life. It is controlled via an integrated gesture sensor with a dimmer.







CENTRAL Floor • White

CENTRAL Suspension

[mm]

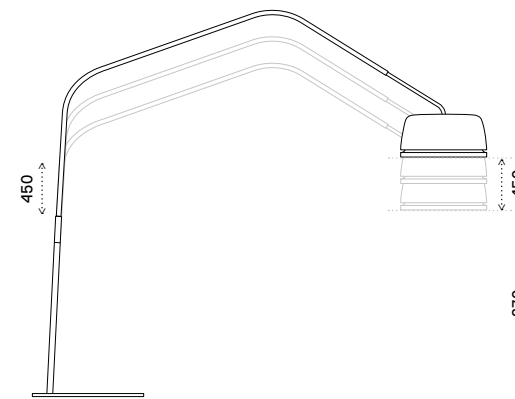
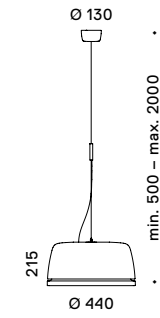

**Material:** Leuchtenarm Edelstahl gebürstet; Sockel Stahl lackiert in Schwarz matt, Weiß matt oder Perlgrau matt; Schirm und Baldachin Aluminium lackiert in Schwarz matt, Weiß matt oder Perlgrau matt; Central Suspension: Kabel transparent. **Leuchtmittel:** Eingebaute LED-Lampen CoB 35 W 2400lm 2700K bzw. 2900lm 3000K (CRI 90). **Licht:** direkt nach unten abstrahlend, illuminierend durch Lichtfuge. **Regelung:** über integrierten Gestensensor mit Dimmer. **Sonstiges:** Andere LED CoB, Casambi (Lichtfarbe, CRI-Wert und Steuerung) auf Anfrage. Enthält eingebaute LED-Lampen der Energieklassen A++ bis A.

CENTRAL Floor

NEW 2016

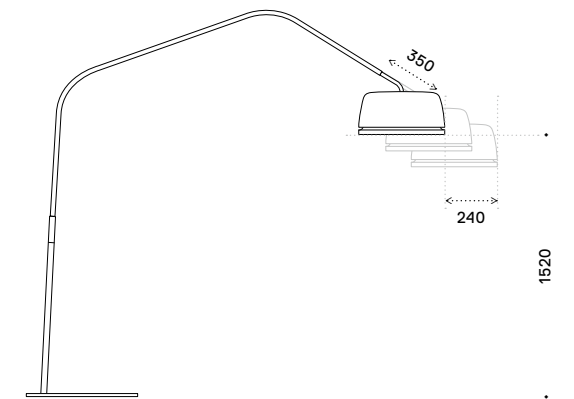

NEW 2016

**Material:** luminaire arm brushed stainless steel; base steel lacquered in matt black, matt white or matt pearl gray; shade and canopy aluminum lacquered in matt black, matt white or matt pearl gray; Central Suspension: cable transparent. **Bulbs:** integrated LED lamps CoB 35 W 2400lm 2700K or 2900lm 3000K (CRI 90). **Light:** directed downwards, illuminating via groove in the shade. **Control:** via integrated gesture sensor with dimmer. **Other features:** other LEDs CoB, Casambi (light color, CRI value and control) on request. Contains integrated LED lamps of energy classes A++ to A.



Central Floor ist dank raffinierter Mechanik bereit für den flexiblen Einsatz. Während über das vertikale Teleskoprohr ihre Höhe verstellt werden kann, ist das feinere horizontale Pendant für die Änderung der Ausladung bis zu einer Maximalweite von fast zweieinhalb Metern zuständig.

Thanks to its sophisticated mechanism, Central Floor is suitable for many applications. Whereas the height is adjusted via the vertical telescopic rod, its more delicate horizontal counterpart is responsible for changing the outreach, up to a maximum distance of almost 2.5 meters.







CENTRAL Suspension • Black



CENTRAL Floor • Pearl Gray















# CLUB

Floor  
Table  
Wall

Design: Jean-Marc da Costa

Mit ihrer verhaltenen Formgebung steht Club symbolisch für den Archetyp einer Leuchtengattung. Der Schirm aus textilkaschierter Folie kommt dabei bewusst ohne herkömmliches Drahtgestell aus. So bilden sich bei Durchleuchtung keine dunklen Kanten ab. Eingeschaltet erzeugen die Leuchten freundliches und atmosphärisches Licht. Dieses kann mit zwei Drehknöpfen an den Schirmseiten reguliert werden: Mit einem Knopf wird Club gedimmt, mit dem anderen ein- und ausgeschaltet und der Lichtaustritt gesteuert – die 3-Stufen-Regelung erlaubt es, je nach Bedarf entweder nur die beiden nach unten abstrahlenden oder gleichzeitig auch das nach oben abstrahlende Leuchtmittel einzuschalten. Seitlich wird das Licht durch den Schirm sanft gestreut. Die Steh- und Tischleuchten gibt es in unterschiedlichen Schirmgrößen und alle Modelle in unterschiedlichen Farben. Die Sockel der Steh- und Tischleuchten sind mit einer Kabelaufwicklung ausgestattet.

With its reserved design, Club stands symbolically for the archetype of a luminaire category. The shade is made of textile laminated film, but intentionally does without the customary wiring. This prevents dark edges appearing when the shade is lit. Switched on, the luminaires create friendly, atmospheric light, which can be controlled by two knobs on the sides of the shade: one is for dimming, the other for switching Club on and off and controlling the direction of the light – the three-stage control switch enables users to switch on either just the two downwards-facing bulbs or simultaneously also the upwards-facing bulb as required. To the side the shade softly scatters the light. The floor and table luminaires are available in different shade sizes and all models come in various colors. The base of the floor and table luminaires comes with a cable winder.



CLUB Floor L · Black; shade: Cream



**CLUB Floor**

**CLUB Table**

**CLUB Wall**

[mm]

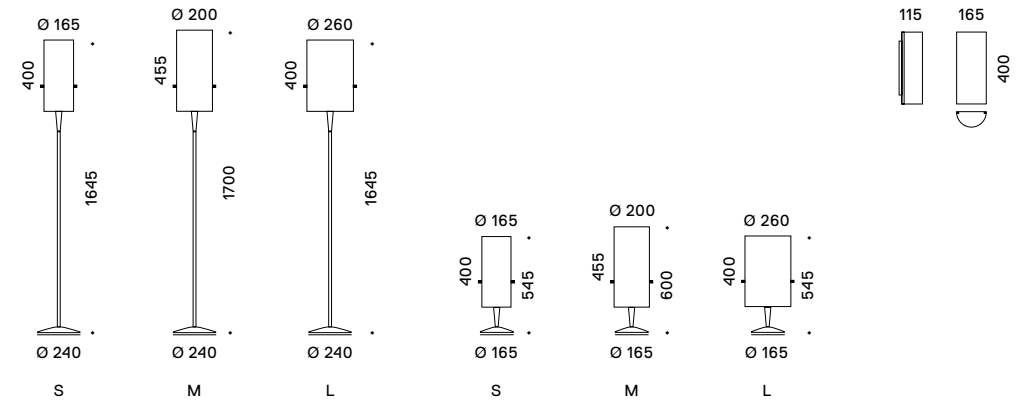

**Material:** Aluminium gebürstet oder schwarz lackiert; **Schirm** Chintz in Weiß oder Trevira CS in Creme (beide schwer entflammbar). **Leuchtmittel:** Club Floor und Table: small: oben 1 × ECO-Halogenlampe 57 W E27 915 lm, unten 2 × ECO-Halogenlampen 20 W E14 à 470lm Energ D; medium und large: oben 1 × ECO-Halogenlampe 77 W E27 1320 lm, unten 2 × ECO-Halogenlampen 30 W E14 à 405lm Energ D; Club Wall: 2 × ECO-Halogenlampen 30 W E14 à 405lm Energ D oder 1 × Kompaktleuchtstofflampe 11 W G23 900lm Energ A bzw. 26 W G24d-3 1800lm Energ B. **Licht:** nach oben und unten direkt, seitlich gestreut durch Schirm. **Regelung:** Club Floor und Table: über integrierten Dimmer, Drehknöpfe am Schirm; Club Wall: Halogenlampen über externen Dimmer regelbar. **Sonstiges:** Club Floor und Table: Kabelaufwicklung im Sockel, leicht auswechselbarer Schirm, obere und untere Leuchtmittel getrennt schaltbar. Club Floor und Table geeignet für Leuchtmittel der Energieklassen C bis E; Club Wall Halogen geeignet für Leuchtmittel der Energieklassen C bis E, Version mit Kompaktleuchtstofflampen geeignet für Energieklassen A bis E.

**Material:** aluminum, brushed or lacquered in black; **shade:** chintz in white or Trevira CS in cream (both flame resistant). **Bulbs:** Club Floor and Table: small: above 1 × ECO halogen bulb 57 W E27 915 lm, below 2 × ECO halogen bulbs 20 W E14 470lm each Energ D; medium and large: above 1 × ECO halogen bulb 77 W E27 1320 lm, below 2 × ECO halogen bulbs 30 W E14 405lm each Energ D; Club Wall: 2 × ECO halogen bulbs 30 W E14 405lm each Energ D or 1 × compact fluorescent tube 11 W G23 900lm Energ A or 26 W G24d- 3 1800lm Energ B. **Light:** upward and downward direct, to the side scattered by the shade. **Control:** Club Floor and Table: via integrated dimmer, control knobs on the shade; Club Wall: halogen bulbs controllable via external dimmer. **Other features:** Club Floor and Table: cable winder in base, shade easy to replace, upper and lower bulbs separately controllable. Club Floor and Table suitable for bulbs of energy classes C to E; Club Wall Halogen suitable for bulbs of energy classes C to E, version with compact fluorescent lamps suitable for energy classes A to E.





CLUB Floor L • Black; shade: Cream



CLUB Wall • shade: White











# CURLING

## Ceiling Suspension

Design: Da Costa & Wolf

Curling zeigt, was eine Deckenleuchte heute bieten kann: Die neue Leuchtenfamilie kombiniert die Nachhaltigkeit neuester LED-Technik mit elegant zeitloser Form auf perfekte Weise. Intelligente Gestaltungsdetails machen Curling zum Downlight und Raumlicht in einem und bereit für den Einsatz im Objekt und im privaten Raum. Curlings feiner Glaskörper ist in drei Größen jeweils in opal, glasklar oder als klarer Außenkörper mit opalen zylindrischen oder konischen Innenreflektoren erhältlich. Das Zusammenspiel der einzelnen Gestaltungselemente macht es möglich, für jede Raumsituation die perfekte Lichtabstrahlung und -stimmung entstehen zu lassen. Je nach Version bietet Curling nach unten gerichtetes, rundum abstrahlendes oder nach unten gerichtetes und rundum weich gestreutes Licht. Besonders raffiniert: Ein optischer Einsatz, der mit zwei kleinen Magnetpunkten direkt unter dem Leuchtmittel befestigt wird, sorgt mit seinem speziellen Schliff für eine optimale Lichtverteilung und für weiches blendfreies Licht. Ein standardisiertes Wechselsystem macht es möglich, dass die LED-Einheit am Ende ihrer Lebensdauer einfach ausgetauscht werden kann. Von der Einzelleuchte bis zur Reihung im Objekt: Curling Ceiling eignet sich mit ihrer nachhaltigen, wartungsfreien Technik und ihrem brillanten Licht perfekt als zentrale Deckenleuchte für den Einsatz in Fluren, Eingangsbereichen und Zimmerfluchten. Curling Suspension ist erste Wahl, wenn es um die zeitgemäße, energieeffiziente Beleuchtung von Tischflächen oder – in Reihung – von Arbeits- und Präsentationsflächen, Tresen, Verkaufstheken oder langen Tischreihen geht. Gewählt werden kann zwischen einer Rohrabhängung (Tube) oder einer werkzeugfrei ausrichtbaren Stahlseilabhängung (Rope).

Curling demonstrates just what a ceiling luminaire can offer today: The new luminaire range perfectly combines the sustainability of cutting-edge LED technology with elegant and timeless form. A downlight and room light in one, with its intelligent design details Curling is suitable for use in public spaces and private interiors. Curling's delicate glass body comes in three sizes, all available in opal, transparent or as a transparent outer shell with opal cylindrical or conical internal reflectors. The interplay between the individual design elements enables the perfect light emission and atmosphere for any interior situation. Depending on the version, Curling provides downwards-directed light distributed all round or downwards-directed and softly scattered all-round light. A particularly clever feature is the optical insert fixed in place by two small magnets directly under the illuminant and which with its special cut allows for ideal light distribution and soft, glare-free light. A standardized replacement system means that the LED unit can simply be changed at the end of its life. Whether solo or in a row in public spaces, with its sustainable, maintenance-free technology and brilliant light Curling Ceiling is perfectly suited for use as a central ceiling luminaire in corridors, foyers and suites of rooms. Curling Suspension is first choice when it comes to the contemporary, energy-efficient illumination of table surfaces or – in a row – of work and presentation areas, bars, sales counters or long rows of tables. Customers can choose between a tube mounting (Tube) or a tool-free steel rope mounting (Rope).







CURLING Ceiling M • reflector: cylinder opal

## CURLING Ceiling

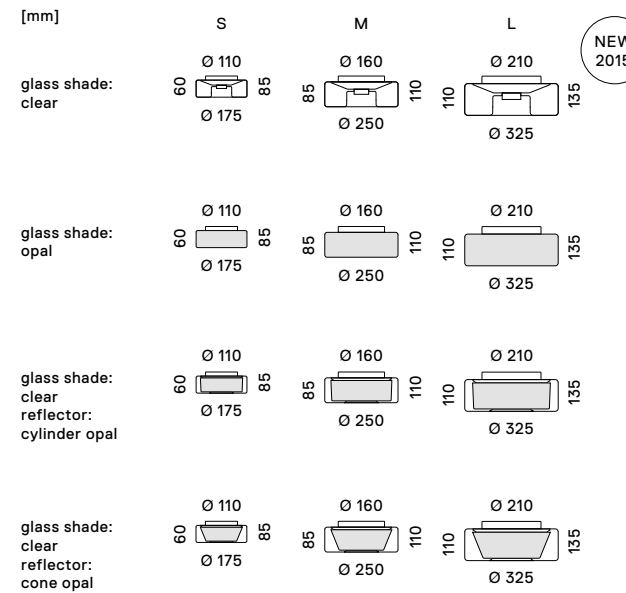

## CURLING Suspension

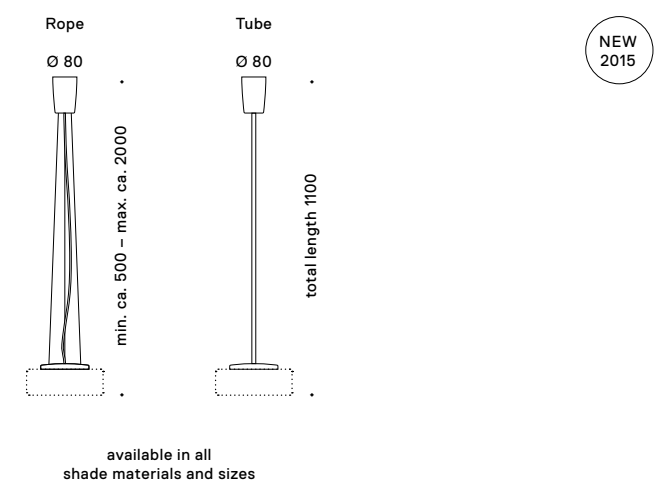

**Material:** Baldachin und Gehäuse Aluminium poliert; Schirm Glas klar oder opal; Reflektor konisch oder zylindrisch Acrylglas opal; Abhängung Stahlrohr verchromt (Tube) oder drei Stahlseile (Rope); Abdeckplatte (optional) Aluminium poliert oder weiß RAL 9010 lackiert. **Leuchtmittel:** LED-Version: small: eingebaute LED-Lampe CoB 11 W 950lm 2700K (CRI 90); medium: eingebaute LED-Lampe CoB 13 W 1400lm 2700K bzw. 1450lm 3000K (CRI 90) oder eingebaute LED-Lampe CoB 24 W 2200lm 2700K bzw. 2400lm 3000K (CRI 90); large: eingebaute LED-Lampe CoB 38 W 3950lm 2700K (CRI 90). Halogen-Version: small: Halogenlampe 48 W G9 740lm Energ D; medium: Halogenlampen 3 x 33 W G9 à 460 lm Energ D. **Licht:** Schirm Glas klar ohne Reflektor: nach unten gerichtet, rundum abstrahlend; Schirm opal und Schirm Glas klar mit Reflektor: nach unten gerichtet, rundum weich gestreut. **Regelung:** LED-Version: small: LED 11 W über Phasen- oder -abschnittsdimmer; medium: LED 13 W über Phasen- oder -abschnittsdimmer, LED 24 W über 1-10 V (5-adrige Netzzuleitung); large: LED 38 W über 1-10 V, DALI (5-adrige Netzzuleitung) oder Phasen- oder -abschnittsdimmer, (Casambi 3-adrig optional). Halogen-Versionen: über externen Dimmer empfehlenswert. **Sonstiges:** Werkzeuglose Schirmmontage dank Bajonettverschluss. LED-Einheit auswechselbar. Andere CoB, DALI, Casambi (Lichtfarbe, CRI-Wert, Steuerung) auf Anfrage. Abdeckplatte für größere Stromauslässe optional für Curling Suspension erhältlich. Optischer Einsatz leicht abnehmbar (Magnet). LED-Version: enthält eingebaute LED-Lampen der Energieklassen A++ bis A; Halogen-Version: geeignet für Leuchtmittel der Energieklassen C bis E.

**Material:** canopy and luminaire housing polished aluminum; shade transparent or opal; reflector opal acrylic glass in cylindrical or conical form; mounting chrome-plated steel tube (Tube) or three steel ropes (Rope); cover plate (optional) aluminum polished or lacquered white RAL 9010. **Bulb:** LED version: small: integrated LED lamp CoB 11 W 950lm 2700K (CRI 90), medium: integrated LED lamp CoB 13 W 1400lm 2700K or 1450lm 3000K (CRI 90) or integrated LED lamp CoB 24 W 2200lm 2700K or 2400lm 3000K (CRI 90); large: integrated LED lamp CoB 38 W 3950lm 2700K (CRI 90). Halogen version: small: halogen bulb 48 W G9 740lm Energ D; medium: halogen bulbs 3 x 33 W G9 460 lm each Energ D. **Light:** transparent shade without reflector: directed downwards, distributed all round; opal shade and transparent shade with reflector: directed downwards, softly scattered all round. **Control:** LED version: small: LED 11 W via leading or trailing-edge phase dimmer; medium: LED 13 W via leading or trailing-edge phase dimmer, LED 24 W via 1-10 V (5-wire mains cable); large: LED 38 W via 1-10 V, DALI (5-wire mains cable) or leading or trailing-edge phase dimmer, (Casambi 3-wire optional). Halogen versions: recommended via external dimmer. **Other features:** shade can be mounted tool-free thanks to a bayonet catch. LED unit replaceable. Other CoB, DALI, Casambi (light color, CRI value and control) on request. Cover plate for larger power outlets available as optional accessory for Curling Suspension. Optical insert can be easily removed (magnets). LED version: contains integrated LED lamps of energy classes A++ to A; halogen version: suitable for bulbs of energy classes C to E.





CURLING Ceiling L • clear glass shade



CURLING Ceiling M • clear glass shade



CURLING Ceiling S • clear glass shade



CURLING Ceiling L • opal glass shade



CURLING Ceiling M • opal glass shade



CURLING Ceiling S • opal glass shade



CURLING Ceiling L • reflector: cylinder opal



CURLING Ceiling M • reflector: cylinder opal



CURLING Ceiling S • reflector: cylinder opal



CURLING Ceiling L • reflector: cone opal



CURLING Ceiling M • reflector: cone opal



CURLING Ceiling S • reflector: cone opal





THE FUTURE

RUDIS  
FB  
RUDI CANDY







CURLING Suspension M • Rope; reflector: cone opal



CURLING Suspension M • Rope; reflector: cylinder opal







Design: Jakob Timpe



Die schlichte und feine Gestalt der Leuchte Elane ist Ausdruck ingenieüser Höchstleistung. Am markantesten ist ihr schlanker Arm mit sanften 90 Grad-Rundungen. In den Gelenken verbirgt sich ein mikromechanisches Kraftwunder, das die Leuchte durch Friktion in Position hält. Bei ihrer Schöpfung wurde auf Verwendung banaler Schrauben, Federn oder Züge zur Nachjustage zugunsten einer ausgefeilten Technik verzichtet; Nieder-  
voltageleitungen wurden in die Kapillarkonstruktion gelegt. Trotz des unglaublich dünnen Gelenkes arbeitet Elanes Friktionsmechanik nicht nur exakt, sondern auch dauerhaft geräuschfrei und widerstandsarm. Der Gelenkarm der Tischleuchte hat in der langen Ausführung eine Spannweite von über einem Meter. Optisch fließen Arm und kreisrunder Sockel ineinander. Der Leuchtenkopf ist anschlagfrei drehbar. Ein Stift als Schalter befindet sich im bequemen Greifbereich an der Rückseite des textilkaschierten Schirmes mit nahtfreier Oberfläche, gedimmt wird über einen Taster im Sockel.

The straightforward, delicate design of the luminaire Elane is an expression of genius. Its most striking feature is its slender arm with gentle 90-degree curves. The joints conceal a micro-mechanical gadget, which holds the luminaire in position by means of friction. Its design does without the use of banal screws, springs and pulls for adjustment in favor of sophisticated technology; low-voltage cables were laid in the capillary construction. Despite the incredibly thin joint, Elane's friction mechanism not only works precisely, but also consistently silently and with little resistance. In the long version the arm has a span of over one meter. Visually, the arm and circular base flow into one another. The luminaire head can be revolved infinitely. The gripping area, on the rear of the textile-laminated lampshade with seamless finish, has a pin that serves as switch. Elane is dimmed via a push-button on the base.



ELANE Floor • Black





## ELANE Table

[mm]

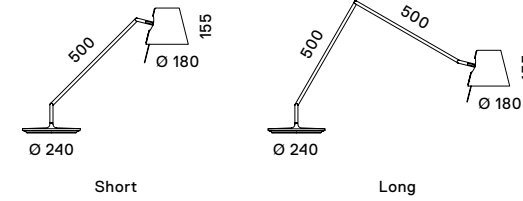

## ELANE Floor

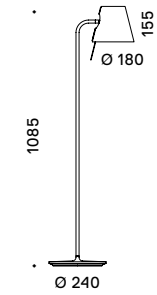

**Material:** Rohre Aluminium silber oder schwarz lackiert; **Sockel** Stahl silber oder schwarz lackiert; **Schirm** textilkaschierte Folie in Weiß. **Leuchtmittel:** Niedervolt-Halogenlampe 50W GY 6.35 910lm Energ C. **Licht:** nach oben und unten direkt, durch den Schirm rundum weich gestreut. **Regelung:** Ein/Aus über Kippschalter am Leuchtenkopf, stufenlose Dimmung über Drucktaster am Sockel, mit Memory-Funktion. **Sonstiges:** Leuchtmitteldiffusor mit integriertem UV-Filter leicht abschraubbar. Diese Leuchte ist geeignet für Leuchtmittel der Energieklassen B bis E.

**Material:** rods aluminum silver or lacquered in black; base steel silver or lacquered black; shade textile-laminated film in white. **Bulbs:** low-voltage halogen bulb 50W GY 6.35 910lm Energ C. **Light:** direct upwards and downwards light, softly scattered all round by the shade. **Control:** on/off via a toggle switch on the luminaire head, continuous dimming via push button on the base, with memory function. **Other features:** illuminant diffusor with integrated UV filter easily removable. This luminaire is suitable for bulbs of energy classes from B to E.



















Design: Katharina Merl, Christina Lobermeyer

Für die plastisch wirkenden Schirme dieser Pendel- und Stehleuchte wurde die traditionelle Textilraffung »Flämische Falte« dreidimensional weiterentwickelt. Das Licht wirkt durch das entstehende Relief lebendiger als sonst bei Schirmen mit Stoffkaschierung oder Husse. Die »Smocking« genannte Sticktechnik wurde bereits im Mittelalter angewandt, um Textilien dehnen zu können. Somit ist auch Gentle's Husse aus gewebter Wildseide leicht abzunehmen und waschbar. Der Kunststoffkörper unter der Husse hat eine glatte hochwertige Oberfläche, die übrigen Bauteile bestehen aus geschliffenem Edelstahl. Der E27-Sockel eignet sich für Halogenlampen und LED-Retrofits. Die Pendelleuchte, ausgestattet mit zugsicheren Einzelkabeln, sorgt für perfektes Tisch- und Raumlicht. Die Stehleuchte erzeugt ebenfalls behagliches bis kraftvoll helles Licht und akzentuiert die Fläche am Boden. In ihrem Sockel befindet sich eine praktische Kabelaufwicklung. In Gentle Floor wurde ein digitalSTROM-Chip integriert, der sich im Griffbereich bequem dimmen lässt.

For the sculptural-looking shades of this suspension and floor luminaire the traditional type of smocking, the 'Flemish fold', was developed further in a three-dimensional manner. Thanks to the resulting relief the light appears more vibrant than through shades with fabric covering. This technique of knitting known as smocking was applied in the Middle Ages to expand fabrics. This means that Gentle's cover of woven wild silk is easily removed and washed. The plastic body beneath the cover has a smooth, high-quality surface. The remaining components are of brushed stainless steel. The E27 socket is suitable for halogen bulbs and LED-retrofits. The suspension luminaire fitted with high-tensile individual cables provides perfect lighting for tables and rooms. Similarly, the floor luminaire provides an equally cozy to powerful bright light and accentuates the surface below it. The base contains a practical cable winder. A digitalSTROM chip is integrated into Gentle Floor, which can be easily dimmed in the grip area.

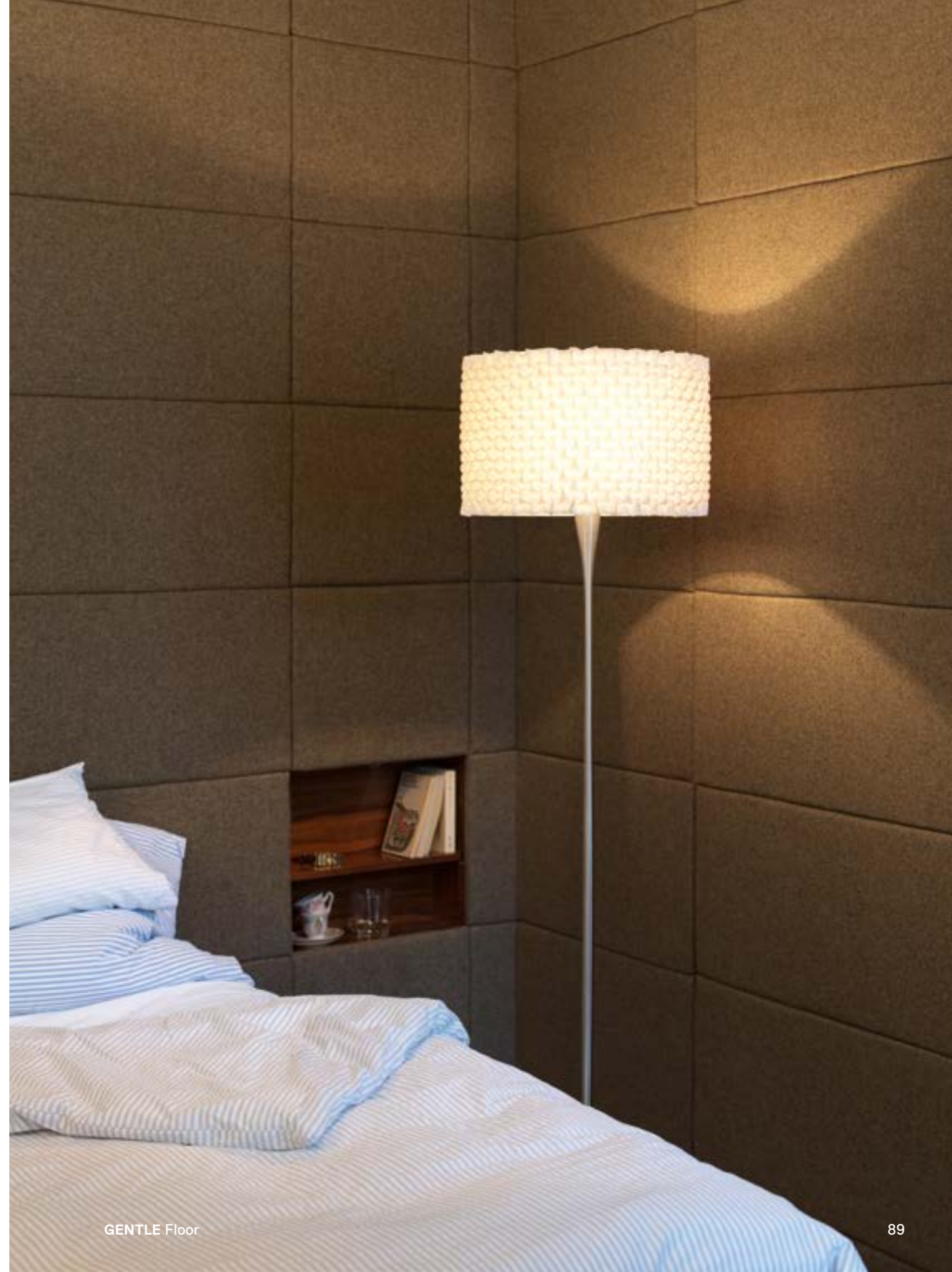





## GENTLE Floor

[mm]

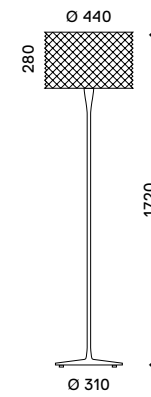

NEW  
2015

## GENTLE Suspension

NEW  
2015

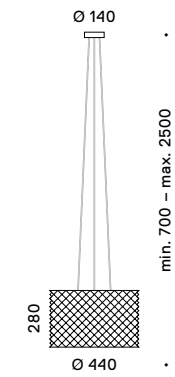

**Material:** Schirm Polyethylen; Husse gesmockte Wildseide; Gentle Floor Rohr und Sockel Edelstahl geschliffen. **Leuchtmittel:** ECO-Halogenlampe 150 W E27 2870lm Energ D oder LED-Lampe 20 W E27 1520lm 2700 K Energ A. **Licht:** nach oben und unten direkt, seitlich indirekt gestreut durch Schirm. **Regelung:** Gentle Floor: Ein/Aus/Dimmung über Taster am Rohr mittels digitalSTROM-Chip; Gentle Suspension: schalt- und dimmbar über externen Wandinbaudimmer. **Sonstiges:** Stoffüberzug leicht abnehmbar und waschbar. Gentle Floor: Kabelaufwicklung im Sockel. Diese Leuchte ist geeignet für Halogen-Leuchtmittel der Energieklassen C bis E und für LED-Leuchtmittel der Energieklassen A++ bis A.

**Material:** shade polyethylene; cover smocked wild silk; Gentle Floor tube and base polished stainless steel. **Bulbs:** ECO halogen bulb 150 W E27 2870lm Energ D, or LED lamp 20 W E27 1520lm 2700 K Energ A. **Light:** direct upward and downward, to the side indirectly scattered by the shade. **Control:** Gentle Floor: on/off/dimming via push button on the rod, using digitalSTROM chip; Gentle Suspension: can be switched and dimmed via external wall dimmer. **Other features:** fabric cover easily removed and washed. Gentle Floor: cable winder in the base. This luminaire is suitable for halogen bulbs of energy classes C to E and for LED lamps energy classes A++ to A.















# JOB

## Table Clamp Furniture Adapter für USM Haller Tischsysteme

Design: Yaacov Kaufman



Job kann getrost als exklusive Interpretation der klassischen Arbeitsleuchte verstanden werden. Der Designer Yaacov Kaufman hat besonderen Wert auf eine elegante Formgebung und hochwertigste Verarbeitung gelegt: Alle Metallteile von Job bestehen aus massivem und poliertem Edelstahl. Die beiden Arme der Leuchte sind aus Echtglas gefertigt. Der Leuchtenfuß ruht auf echtem Leder. Job ist mit einem ausgeklügelten Verstellmechanismus ausgestattet, wodurch die Arbeitsleuchte sehr leicht und fließend geführt werden kann. Der Mechanismus sorgt außerdem dafür, dass die Arme der Leuchte auch in extremen Positionen stabil bleiben. Der Leuchtenkopf ist um 360 Grad drehbar und kann nach oben und unten gekippt werden. Ein Tasterknopf zum Ein- und Ausschalten ist am Hals untergebracht, mit ihm ist die Leuchte auch stufenlos dimmbar. Job ist auch mit Möbeladapter für die feste Integration in Arbeitsflächen, mit Tischklemme oder sogar mit Adapter speziell für USM Haller-Tischsysteme erhältlich.

Job can easily be understood as an exclusive interpretation of the classic office luminaire. The designer Yaacov Kaufman attached particular importance to an elegant shape and to superb craftsmanship: All the metal parts used for Job are of solid, polished stainless steel and the two arms are of genuine glass. Moreover, the base rests on real leather. Job boasts an ingenious adjustment mechanism such that resetting it is an easy, flowing process. The mechanism also ensures that the arms of the luminaire remain sturdy when set to extreme positions. The head can be turned 360 degrees and tilted both up and down. On the luminaire's neck there is an on/off button, which can also be used for continuous dimming purposes. Job is also available with a furniture adapter for permanent integration in work surfaces, with a table clamp or even with an adapter specially for USM Haller table systems.





## JOB

[mm]

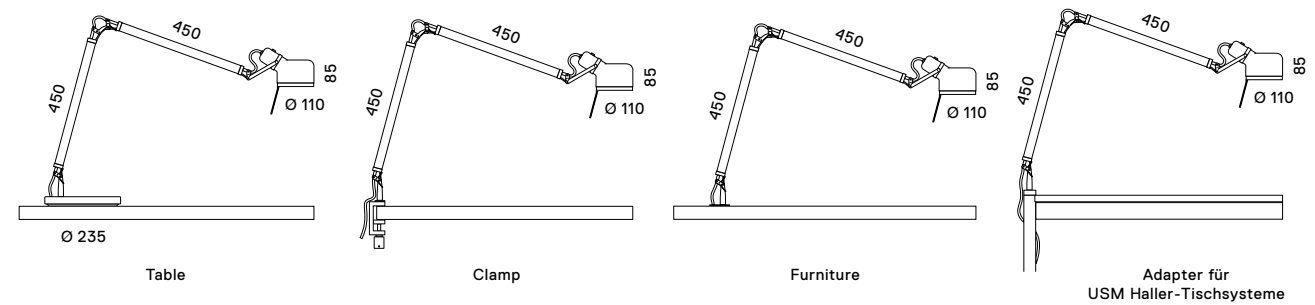

**Material:** Edelstahl poliert, Borosilikatglas, Leder.  
**Leuchtmittel:** ECO-Halogenlampe 70 W E27 1320lm  
 Energ D. **Licht:** direkt abstrahlend, seitlich abgeschirmt.  
**Regelung:** Ein/Aus/Dimmung über Taster am Leuchtenkopf. **Sonstiges:** Mit Tischklemme (Clamp), Möbeladapter (Furniture) oder Adapter für USM Haller-Tischsysteme (USM) erhältlich. Diese Leuchte ist geeignet für Leuchtmittel der Energieklassen C bis E.

**Material:** polished stainless steel, borosilicate glass, leather. **Bulbs:** ECO halogen bulb 70 W E27 1320lm  
 Energ D. **Light:** direct emitted freely, shielded on the side. **Control:** on/off/dimming via push button on the luminaire head. **Other features:** available with table clamp (Clamp), furniture adapter (Furniture) or adapter for USM Haller table systems (USM). This luminaire is suitable for bulbs of energy classes C to E.











JOB Clamp



JOB with adapter for USM-Haller table systems



JOB Furniture



JOB Table





# JONES

Design: Prof. Uwe Fischer



reddot design award

Hinter ihrem schlichten Äußeren verbirgt Jones multiple Lichtfunktionen: Die Stehleuchte kann als Deckenfluter einen Raum ausstrahlen, atmosphärisches Licht geben oder Licht zum Lesen. Die Art der Beleuchtung wird durch Höhenverstellung über zwei Knöpfe am Standrohr der Leuchte geregelt. Werden sie gedrückt, lassen sich das Rohr und damit nach Flaschenzugprinzip gleichzeitig Schirm und Leuchtmittel in ihrer Position zueinander verschieben. So kann das Licht auf Wunsch über die Oberkante des Schirms austreten und über die Decke reflektieren, oder Jones wird zur Leseleuchte mit direktem Licht nach unten. Stufenlos verstellbar, finden sich zahllose Zwischenstadien für alle Gelegenheiten. In der Mitte des Schirms durchwandert das Leuchtmittel einen eingefärbten Glaszylinder – erhältlich wahlweise in Orange, Gelb oder Blau und leicht auszuwechseln. Dadurch wird ein sanft gestreutes, stimmungsvolles Raumlicht erzeugt. Ebenfalls stufenlos ist die Helligkeitsregelung in jeder gewählten Position. Zwei Schirmgrößen stehen zur Auswahl.

Behind its matter-of-fact appearance, Jones conceals multiple lighting functions: This floor luminaire is capable of illuminating an entire room as an uplight, or emitting atmospheric as well as reading light. The type of lighting desired can be chosen by means of height adjustment using two knobs on the stand. When pressed, the rod and, owing to the block-and-tackle principle, simultaneously the shade and bulb shift in their position to one another. Thus if desired the light can flood beyond the top edge of the shade and reflect off the ceiling, or Jones becomes a reading light with direct downwards light. Continuously adjustable, there are countless intermediate stages for all situations. In the center of the shade the bulb is inserted into a colored glass cylinder – available in orange, yellow or blue and easy to replace. This generates a softly scattered, atmospheric ambient light. Brightness can likewise be continuously adjusted in each chosen position. The shade is available in two sizes.





**JONES** → NEW 2016 in LED

[mm]

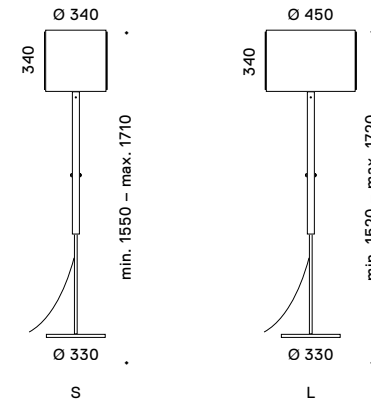

**Material:** Schirm Glashartgewebe textilkaschiert weiß (schwer entflammbar); Reflektor Aluminium gebürstet; Glaseinsatz Borosilikatglas in Orange, Gelb oder Blau; Rundrohr und Sockel Aluminium gebürstet; Vierkantrohr Aluminium verchromt. **Leuchtmittel:** Halogen-Version: ECO-Halogenlampe 205W E27 4200lm Energ D. LED-Version: eingebaute LED-Lampe CoB 38W 3300lm 2700K (CRI 90). **Licht:** Stufenlos einstellbar: Leselicht, gerichtet nach unten und oben, rundum gestreut durch Schirm (farbig durch Glaseinsatz). Indirektes Licht, gerichtet nach oben. **Regelung:** Ein/Aus/Dimmung über Taster am Rundrohr. **Sonstiges:** Höhenverstellung bzw. stufenlose Verstellung der Leuchtmittel-/Schirmposition nach Flaschenzugprinzip über zwei Knöpfe am Rundrohr. Die Beleuchtung wechselt dabei von direktem Licht nach unten über farbiges Raumlicht hin zu indirektem Licht nach oben. Farbiges Glaseinsatz leicht austauschbar. Halogen-Version: geeignet für Leuchtmittel der Energieklassen C bis E. LED-Version: enthält eingebaute LED-Lampen der Energieklassen A++ bis A.

**Material:** shade textile laminated glass fabric in white (flame resistant); reflector brushed aluminum; glass insert borosilicate glass in orange, yellow or blue; round rod and base brushed aluminum; square rod chrome-plated aluminum. **Bulbs:** halogen version: ECO halogen bulb 205W E27 4200lm Energ D. LED version: integrated LED lamp CoB 38W 3300lm 2700K (CRI 90). **Light:** continuously adjustable: reading light, directed downwards. Decorative light, directed upwards and downwards, scattered all round by the shade (color produced by glass insert). Indirect light, directed upwards. **Control:** switched on/off and dimmed via push button on the round rod. **Other features:** height adjustable/continuous adjustment of bulb/shade position according to the block-and-tackle principle via two knobs on the round rod. This alters the lighting from direct downward light via colored room light to upward indirect light. Colored glass insert can be easily replaced. Halogen version: suitable for bulbs of energy classes C to E. LED version: contains integrated LED lamps of energy classes A++ to A.



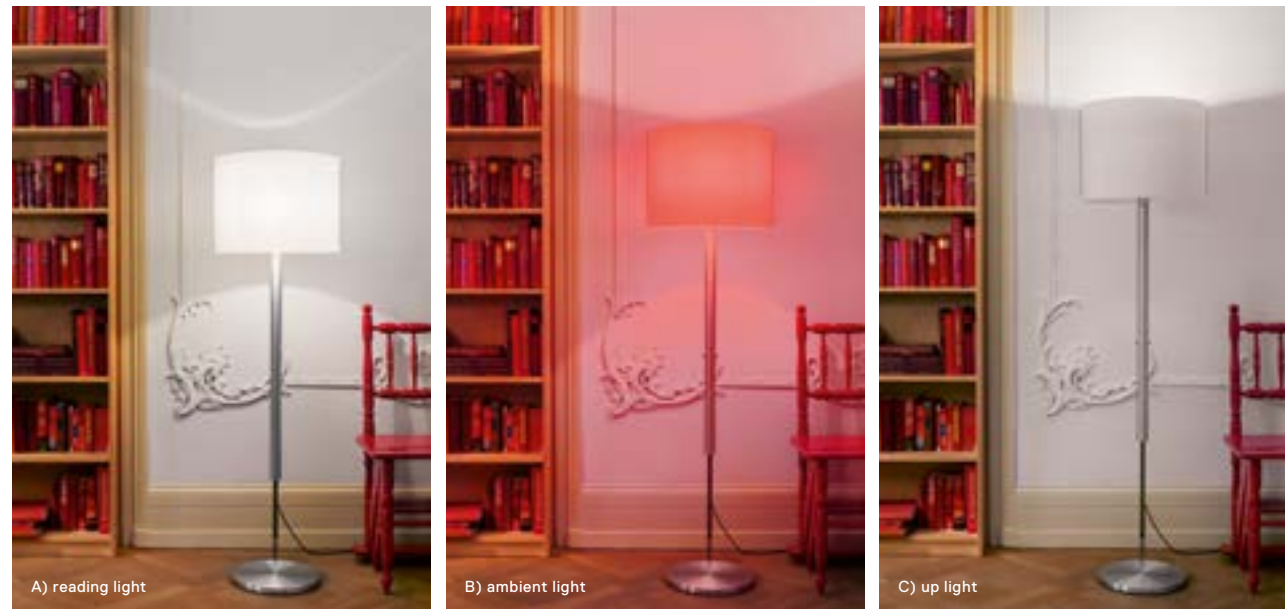

Ein Multitalent für Licht nach Wunsch: Durch manuelle Höhenverstellung verwandelt sich Jones von der Leseleuchte über die atmosphärische Raumbelichtung hin zum hellen Deckenfluter. Hierbei durchwandert das Leuchtmittel den Schirm – von der unteren Leselichtposition aufwärts durch einen farbigen Glaszylinder bis hin zum Reflektor am oberen Schirmrand. Möglich wird dies durch eine raffinierte Mechanik nach dem Flaschenzugprinzip.

A multi-talent when it comes to providing light as required: By manually adjusting the height, Jones can be turned from a reading luminaire into an atmospheric room light and then into a bright ceiling floodlight. In the process, the light source travels along the shade, from the lower reading-light position upwards through a colored glass cylinder to the reflector at the top edge of the shade – all possible thanks to a refined mechanism that works like a pulley.











# ONE EIGHTY

Ceiling  
Suspension  
Wall

Design: Yaacov Kaufman



reddot design award



German  
Design Award  
NOMINEE

Ob One Eighty oder One Eighty Spot: Von besonderem Reiz ist das Gelenk am Hals des Leuchtschirms. Die offene Schwenkmechanik sorgt dafür, dass Wand- und Deckenleuchten sowohl um jeweils 90 Grad zu beiden Seiten gekippt als auch um 350 Grad gedreht werden können. Den Schirm gibt es entweder aus gebürstetem Aluminium oder – kontrastierend zum glänzenden Metallgelenk – in Schwarz oder Weiß seidenglanzlackiert. One Eighty ist in den Ausführungen S (small) und L (large) mit Schraubsockeln ausgestattet und damit für eine Vielzahl von Leuchtmitteln geeignet. Die Pendelleuchten One Eighty Suspension können mit oder ohne Höhenverstellung bestellt werden. Für die Anbringung an einer Stromschiene bietet das One Eighty-Programm Decken- und Pendelleuchten mit Stromschiennenadapter.

Whether One Eighty or One Eighty Spot: On this luminaire the hinge on the neck of the shade is particularly appealing. The innovative mechanism enables the wall and ceiling luminaire to be tilted by 90 degrees in both directions as well as rotated through 350 degrees. The shade is available in either brushed aluminum or – by way of contrast to the metal hinge – lacquered black or white. One Eighty in the small and large versions comes fitted with screwed sockets, making it suitable for a wide range of bulbs. The One Eighty Suspension luminaires can be ordered with or without height adjustment. For mounting on a track, the One Eighty program offers ceiling and suspension luminaires with track adapters.



ONE EIGHTY Ceiling L · Black





ONE EIGHTY Suspension L Adjustable · Black

**ONE EIGHTY Wall**

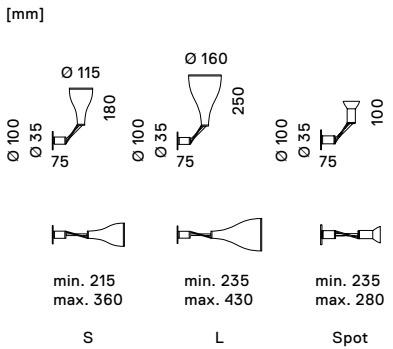

**ONE EIGHTY Ceiling**

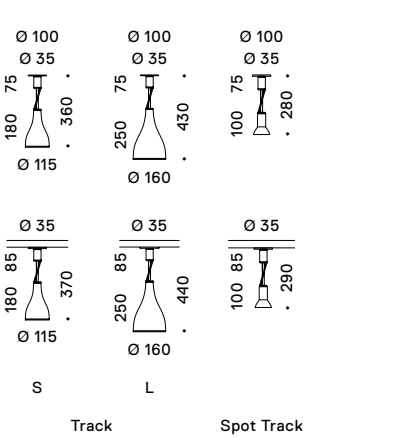

**ONE EIGHTY Suspension**

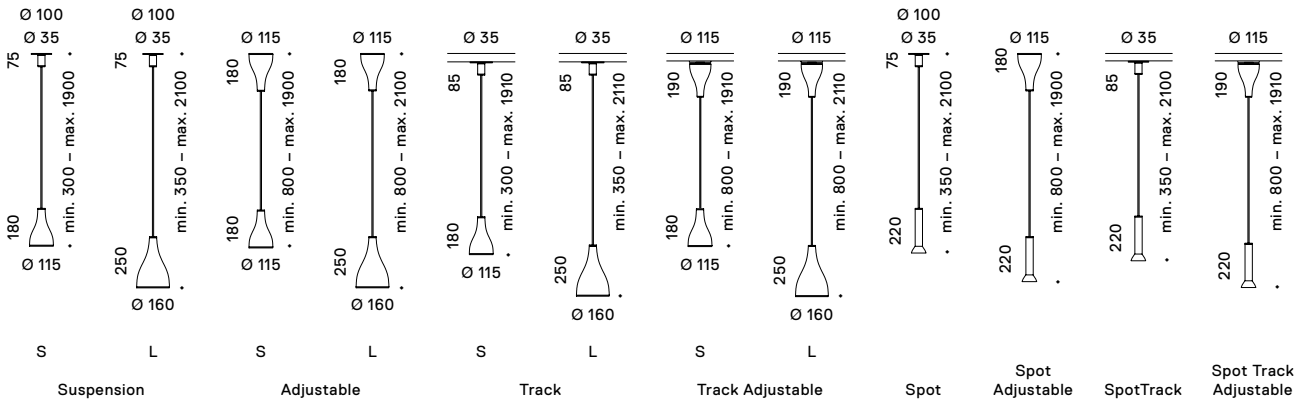

**Material:** Aluminium gebürstet und schutzlackiert bzw. weiß oder schwarz lackiert; Dreh-, Kippgelenk und Zierringe Stahl vernickelt. **Leuchtmittel:** One Eighty: small: ECO-Halogenlampe 60W E14 820lm Energ D; large: ECO-Halogenlampe 100W E27 1800lm Energ D. LED-Retrofit E14 und E27 auf Anfrage. One Eighty Spot: ECO-Halogenlampe 75W GU10 700lm Energ D mit Abstrahlwinkel 50° oder LED-Spot 5,5 W GU10 300 lm 2700 K Energ A+ mit Abstrahlwinkel 40°. **Licht:** direkt, seitlich abgeschirmt. **Regelung:** über externen Dimmer möglich. **Sonstiges:** Abdeckplatte im Lieferumfang enthalten (außer bei Adjustable- und Track-Varianten). Alle Pendelleuchten ohne und mit Höhenverstellung (Adjustable) erhältlich. Alle Pendel- und Deckenleuchten mit Stromschienenadapter (Track) erhältlich. Geeignet für Halogenlampen der Energieklassen C bis E bzw. für LED-Lampen der Energieklassen A++ bis A.

**Material:** brushed aluminum with protective coating or lacquered white or black; pivot, tilt hinge and decorative rings nickel-plated steel. **Bulbs:** One Eighty: small: ECO halogen bulb 60W E14 820lm Energ D; large: ECO halogen bulb 100W E27 1800lm Energ D. LED retrofit E14 and E27 on request. One Eighty Spot: ECO halogen bulb 75W GU10 700lm Energ D with 50° radiation angle or LED Spot 5.5W GU10 300lm 2700K Energ A+ with 40° radiation angle. **Light:** direct, shielded on the side. **Control:** possible via external dimmer. **Other features:** cover plate included with delivery (except Adjustable and Track versions). All suspension luminaires available without or with height-adjustment (Adjustable). All suspension and ceiling luminaires available with track adapter (Track). Suitable for halogen bulbs of energy classes C to E resp. LED lamps of energy classes A++ to A.



ONE EIGHTY Suspension Adjustable - White

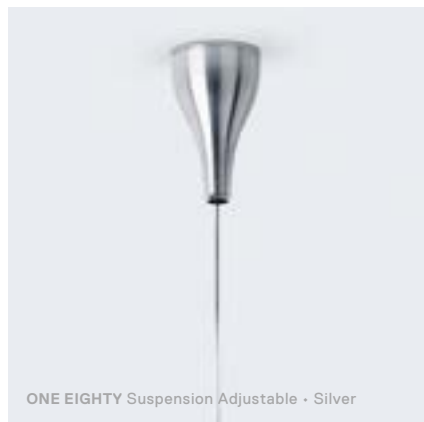

ONE EIGHTY Suspension Adjustable - Silver



ONE EIGHTY Suspension Adjustable - Black



ONE EIGHTY Ceiling Spot Halogen - White

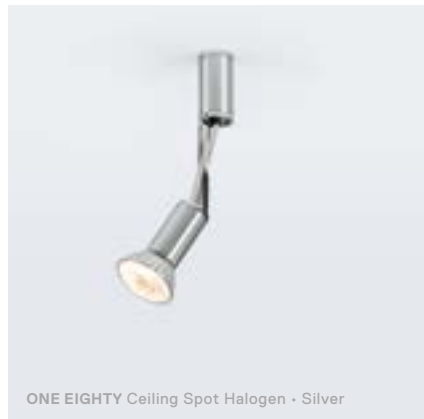

ONE EIGHTY Ceiling Spot Halogen - Silver

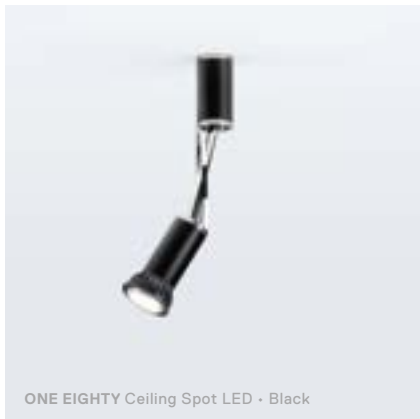

ONE EIGHTY Ceiling Spot LED - Black

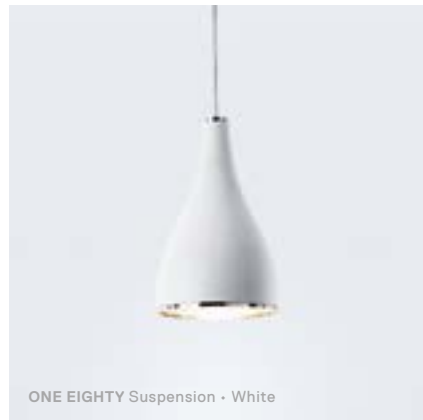

ONE EIGHTY Suspension - White



ONE EIGHTY Suspension - Silver



ONE EIGHTY Suspension - Black



ONE EIGHTY Suspension Spot Halogen - White



ONE EIGHTY Suspension Spot Halogen - Silver

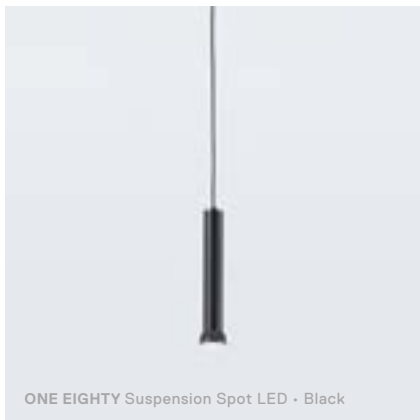

ONE EIGHTY Suspension Spot LED - Black



ONE EIGHTY Ceiling L, S Track - White











**Bewegungskünstler für punktgenaues Licht:**  
Der intelligente Gelenkmechanismus der Versionen One Eighty Ceiling und One Eighty Wall macht es möglich, den Strahlerkopf zu beiden Seiten um jeweils 90 Grad zu schwenken und gleichzeitig um nahezu 360 Grad zu drehen. Mit dem dadurch entstehenden Aktionsradius einer Halbkugel lässt sich das Licht spielend einfach genau auf den gewünschten Punkt bringen.

**An acrobat for spotlight precision:**  
The intelligent joint in the One Eighty Ceiling and One Eighty Wall versions makes it possible to swivel the spot's head 90 degrees in either direction and at the same time rotate it almost 360 degrees. Due to the semi-spherical operating range, the light can easily be directed exactly where it is needed.









# PAN AM

Ceiling  
Floor  
Suspension  
Wall

Design: Hopf & Wortmann

Pan Am ist vielseitig in Lichtgebung und Einsatzmöglichkeiten, dabei entschlossen im Design: Die Stehleuchte ist mobil mit Kreuzfuß und Rollen oder statisch mit rundem Sockel erhältlich. Für zusätzlichen Gestaltungsspielraum sorgt das Stativ, mit dem die Stehleuchte von 140 cm auf maximal 210 cm in der Höhe verstellbar werden kann. Der Bodenstrahler der Pan Am-Serie eignet sich für knapp bemessene Bereiche, wie Nischen, Podeste oder Schaufenster. Darüber hinaus gibt es Pan Am auch als Wand-, Decken- und Pendelleuchte entweder mit rundem Baldachin oder mit Adapter für Stromschienen. Bei allen Modellen kann der Strahlerkopf sowohl um 350 Grad in der eigenen Achse gedreht als auch um insgesamt 270 Grad geschwenkt werden.

Pan Am is versatile in terms of lighting effects and usage, with a definitive design: The floor luminaire comes in a mobile version with cross base and castors or static with a round base. Additional flexibility is provided by the stand, allowing the floor luminaire to be adjusted from a height of 140 cm to a maximum of 210 cm. The floor spotlight version of the Pan Am series is ideal for narrow areas such as niches, platforms or display windows. In addition, Pan Am is available as a wall, ceiling and suspension luminaire, either with a round canopy or with an adapter for track mounting. In all models the head can be rotated 350 degrees around its own axis and swiveled 270 degrees.



PAN AM Cross



PAN AM Cross

**PAN AM Ceiling**

[mm]

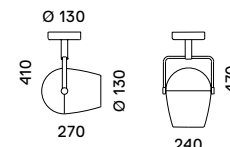

**PAN AM Floor**

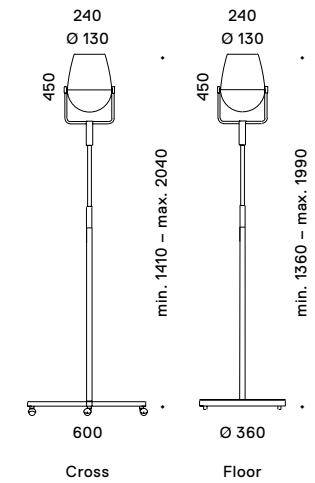

**PAN AM Suspension**

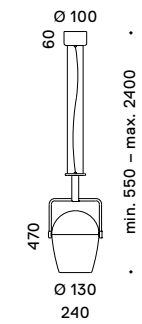

**PAN AM Wall**

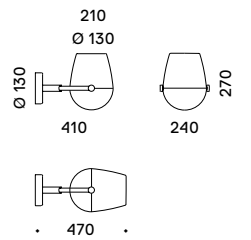

**PAN AM Ceiling Track**

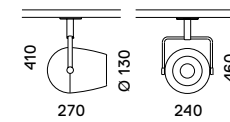

**PAN AM Base**

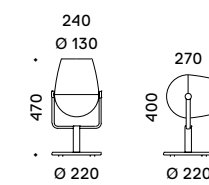

**PAN AM Suspension Track**

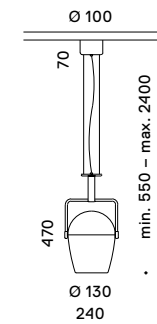

→ NEW 2016  
all types in LED

**Material:** Aluminium gebürstet und schutzlackiert.  
**Leuchtmittel:** Halogen-Version: ECO-Halogenlampe 150W E27 2870lm Energ D; LED-Version: eingebaute LED-Lampe CoB 45W 4000lm 2700K (CRI 90).  
**Licht:** nach vorne gerichtet, seitlich und hinten abgeschirmt. **Regelung:** Halogen-Version: über externen Dimmer möglich; bei Base, Cross und Floor ist ein Dimm-Schalter in der Netzzuleitung integriert; LED-Version: Ein/Aus/Dimmen über integrierten Taster auf Gehäuserückseite. **Sonstiges:** Halogen-Version: geeignet für Leuchtmittel der Energieklassen C bis E. LED-Version: enthält eingebaute LED-Lampen der Energieklassen A++ bis A.

**Material:** brushed aluminum with protective coating.  
**Bulbs:** halogen version: ECO halogen bulb 150W E27 2870lm Energ D; LED version: integrated LED lamp CoB 45W 4000lm 2700K (CRI 90). **Light:** directed forwards, shielded to the side and to the back. **Control:** halogen version: possible via external dimmer; for Base, Cross and Floor a dimmer switch is integrated in the mains supply; LED version: on/off/dimming via integrated button on the rear of the housing. **Other features:** halogen version: suitable for bulbs of energy classes C to E. LED version: contains integrated LED lamps of energy classes A++ to A.





PAN AM Ceiling Track



PAN AM Ceiling Track



PAN AM Suspension



PAN AM Floor



PAN AM Base













# POPPY

Ceiling  
Floor  
Suspension  
Table  
Wall

Design: Ulrich Beckert, Georg Soanca-Pollak, Peter Thammer

Wird Poppy eingeschaltet, öffnet sich ihr Reflektor wie eine Blüte. Dafür verantwortlich sind die feinen Blätter aus Bimetall, die sich durch Erwärmung des Leuchtmittels in eine vorgegebene Richtung ausdehnen. Poppy – der Name sagt es bereits – erinnert mit ihrer Form an eine Mohnblume. Ihr kelchartiger Schirm aus mundgeblasenem Glas in Rubinrot, Keramik oder Schwarzviolett erhält durchleuchtet eine feine Transparenz. Ihr „Stängel“, der Leuchtenarm, ist ein flexibler, schwarz oder beige textillumantelter Schlauch, der sich in alle Richtungen und ganz nach Wunsch biegen lässt. Als Wandleuchte ist Poppy mit bis zu 15 Flexarmen erhältlich. Durch deren individuelle Ausrichtung – etwa wild und verspielt oder streng und gebündelt – kann man den formalen Ausdruck und auch die Lichtwirkung nach Belieben verändern. Nahezu grenzenlos sind dann auch die individuellen Gestaltungsmöglichkeiten der Pendelleuchte mit ihren 30 Armen.

Switch on Poppy and its reflector opens up like a flower. This is made possible by the fine bi-metal leaves, which expand into a predetermined position as the bulb warms up. Poppy – the name says it all – calls to mind a poppy flower with its form. Its goblet-like shade made of hand-blown glass that comes in ruby red, ceramic, and dark violet is slightly transparent when illuminated. Its "stalk", the luminaire arm, is a flexible, textile-covered tube in black or beige that can be bent as desired and in all directions. As a wall luminaire Poppy is available with up to 15 flexible arms. By positioning each of the arms as desired, for example in a wild and playful or austere and concentrated arrangement, the formal expression and effect of the light can be changed at will. The suspension luminaire with its 30 arms thus has a virtually limitless range of creative options.



POPPY Floor · 3 arms: Black; shades: Dark Violet



POPPY Ceiling • 5 arms: Beige; shades: Ceramic

**POPPY Ceiling**

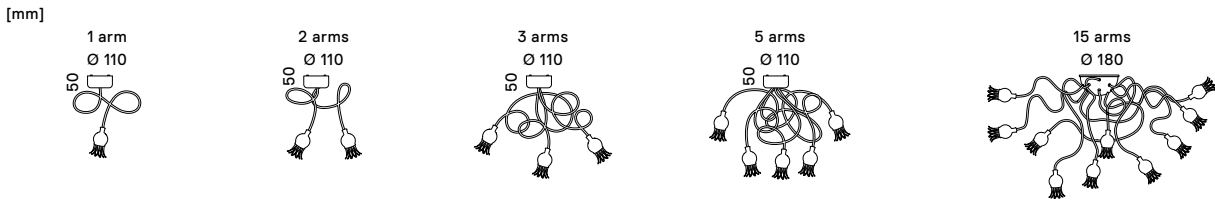

**POPPY Wall**

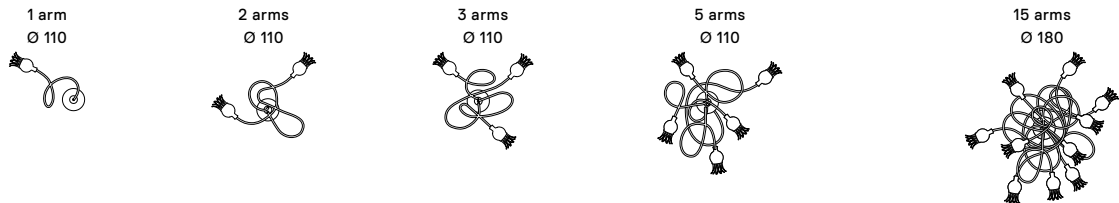

**POPPY Table**

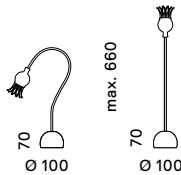

**POPPY Floor**

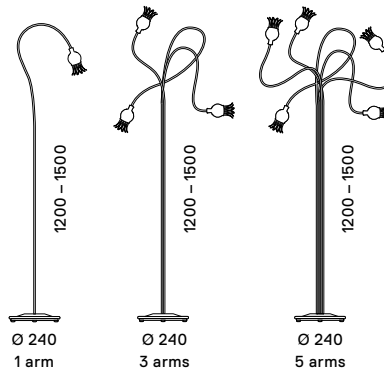

**POPPY Suspension**

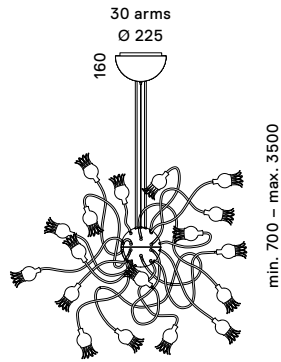

**Material:** Schirm mundgeblasenes Glas in den Farben Rubinrot, Schwarzviolett oder Keramik; Reflektorlamellen Bimetal; Flexarme Metall mit textiler Ummantelung in Beige oder Schwarz (Ceiling/Wall 1 bis 5 Arme: Länge 75 cm, Ceiling/Wall 15 Arme: Länge 75 oder 150 cm, Suspension 30 Arme: Länge 150 cm); Sockel Table Stahl anthrazit glanzvernickelt, Sockel Floor Stahl schwarz oder creme lackiert; Baldachin Ceiling/Wall 1 bis 5 Arme Edelstahl poliert, Ceiling/Wall 15 Arme und Suspension Edelstahl gebürstet. **Leuchtmittel:** Ceiling 1 bis 3 Arme, Floor 1 und 3 Arme, Table, Wall 1 bis 3 Arme: Niedervolt- Halogenlampen je Arm 35W G4 12V 532lm Energ C; Ceiling 5 und 15 Arme, Floor 5 Arme, Wall 5 und 15 Arme, Suspension: Niedervolt- Halogenlampe je Arm 20W G4 12V 300lm Energ C. **Licht:** direkt abstrahlend und dekorativ durch Glasschirm. **Sonstiges:** Reflektorlamellen öffnen sich nach dem Einschalten innerhalb von ca. 2 Minuten. Diese Leuchte ist geeignet für Leuchtmittel der Energieklassen B bis E.

**Material:** shade hand-blown glass in ruby red, dark violet or ceramic; reflector lamellae bi-metal; flexible arms metal covered with fabric in beige or black (Ceiling/Wall 1 to 5 arms: length 75 cm, Ceiling/Wall 15 arms: length 75 cm or 150 cm, Suspension 30 arms: length 150 cm); base Table bright nickel-plated anthracite lacquered steel, base Floor black or cream lacquered steel; canopy Ceiling/Wall 1 to 5 arms polished stainless steel, Ceiling/Wall 15 arms and Suspension: brushed stainless steel. **Bulbs:** Ceiling 1 to 3 arms, Floor 1 and 3 arms, Table, Wall 1 to 3 arms: low-voltage halogen bulbs per arm 35W G4 12V 532lm Energ C; Ceiling 5 and 15 arms, Floor 5 arms, Wall 5 and 15 arms, Suspension: low-voltage halogen bulb per arm 20W G4 12V 300lm Energ C. **Light:** points directly downward and decorative when diffused through glass shade. **Other features:** reflector lamellae open within about 2 minutes after the light is switched on. This luminaire is suitable for bulbs of energy classes B to E.



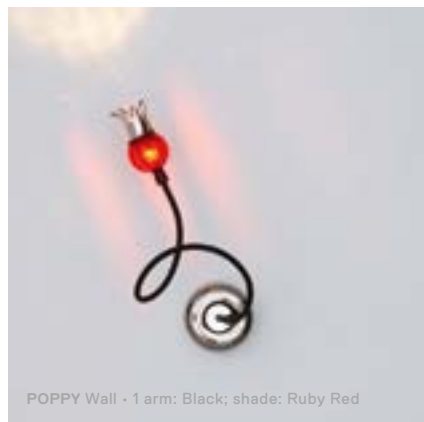









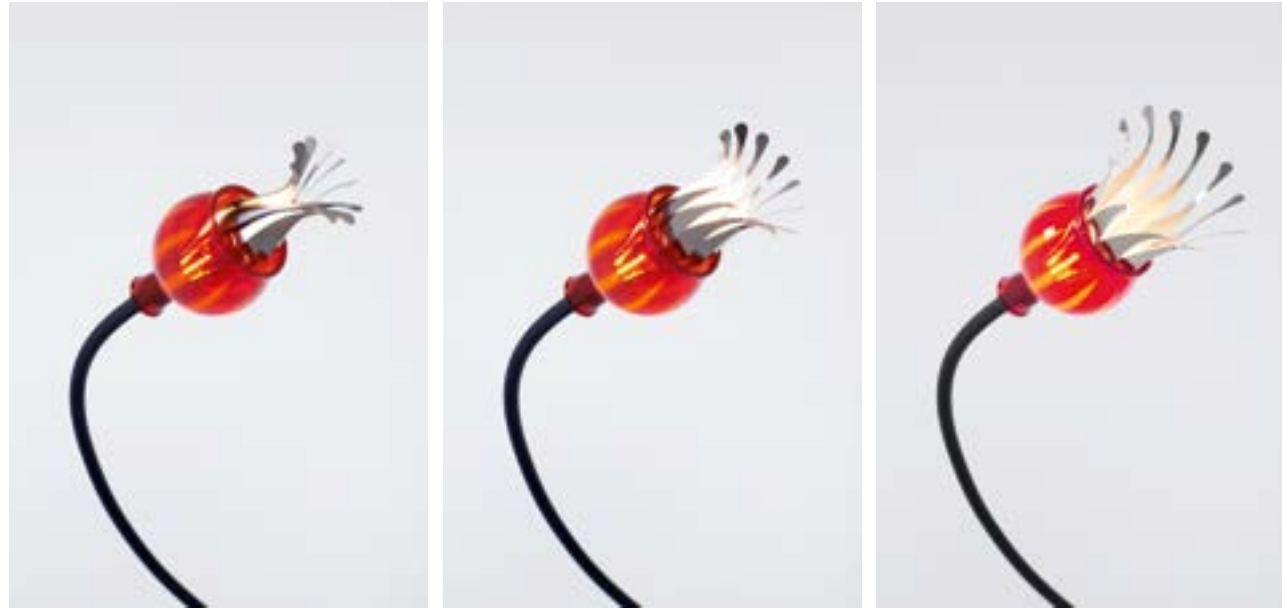

0 seconds

10 seconds

30 seconds

**Blütezeit der Physik:** Die physikalische Eigenschaft des Bimetalls, sich durch Wärme auszudehnen, macht sich der Entwurf Poppy zunutze. Die feinen Reflektorblätter, die das Leuchtmittel umschließen, öffnen sich nach dem Einschalten durch dessen Erwärmung blütengleich in eine vorgegebene Richtung. Nach ungefähr zwei Minuten haben sie ihre maximale Öffnungsweite erreicht und geben das volle Licht frei. Analog schließt sich der Reflektor wieder, wenn die Leuchte ausgeschaltet wird und das Bimetall abkühlt. Der textilmantelte Leuchtenarm erlaubt ein freies Ausrichten und Biegen, so dass Poppy immer neue Gestalt annehmen kann.

**Flourishing physics:** Poppy's design makes use of bi-metal's physical property of expanding when heated. The delicate reflector leaves encasing the bulb open into a predetermined flower-like arrangement when the luminaire is switched on and warms up. After roughly two minutes they have reached their maximum position and fully emit the light. The reflector closes in the same way when the luminaire is switched off and the bi-metal cools down. The textile-covered luminaire arm enables Poppy to be arranged and shaped as desired into ever new forms.





# PROPELLER

Propeller  
Propeller XL

Design: Yaacov Kaufman



reddot design award



DESIGNPREIS  
NOMINIERT

Seine wunderbar ätherische Gestalt erhält dieser Ventilator aufgrund seiner innovativen Konstruktion: Über ein feines Gestell aus Federdraht oder Carbonfaser wird einfach ein Gewebe gestülpt. In dem Körper, der dadurch entsteht, ist Raum für das Leuchtmittel. Seiner zarten Gestalt entsprechend ist das Licht sehr weich und mild. Geradezu meditativ wirkt ein an einer hohen Decke langsam rotierender Propeller XL mit dem beachtlichen Durchmesser von 2,20 m. Der Ventilator ist ganzjährig überaus effizient in der Umwälzung von Raumluft, und durch die Änderung der Drehrichtung kann er gerade im Winter helfen, kostbare Wärme am Boden zu halten. Seine Drehzahl kann per Fernbedienung vorwärts wie rückwärts in sechs Stufen geregelt werden. Beim Propeller mit dem Durchmesser von einem Meter lässt sich zusätzlich das Licht bequem und nahezu stufenlos über dieselbe Fernbedienung dimmen.

It is the innovative construction of this fan that gives it its pleasing aesthetic qualities: Fabric is simply placed over a delicate spring wire or carbon-fiber frame. A bulb is fitted within the resulting structure. In line with its gentle design the light is extremely soft. On a high ceiling, there is something almost meditative about the motion of a slowly rotating Propeller XL with its impressive span of 2.20 m. The fan is extremely efficient in circulating ambient air the entire year. Moreover, by altering the direction of rotation it can help to keep precious warmth near the ground in winter. Its speed can be regulated by remote control, forward and backward in six stages. Using the same remote, the light of the Propeller with a span of 1 m can also be easily dimmed almost continuously.





## PROPELLER

[mm]

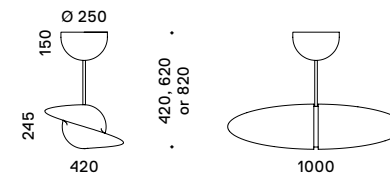

## PROPELLER XL

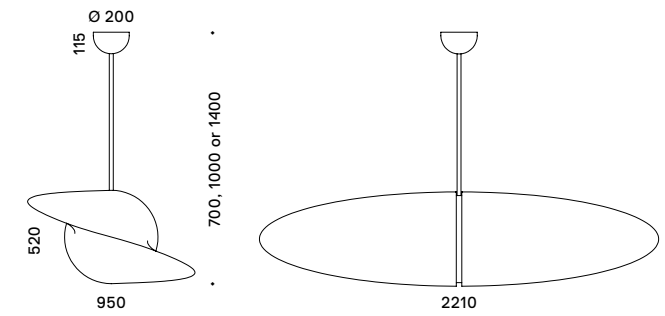

**Material:** Baldachin und Rohr Aluminium gebürstet; Flügel Stoffüberzug weiß aus 80% Polyamid und 20% Elastan (bei Propeller gespannt über Federstahldraht, bei Propeller XL gespannt über Carbonfaser). **Leuchtmittel:** Propeller: Halogenlampe 105 W E27 2135lm Energ D; Propeller XL: ausschließlich Kompaktleuchtstofflampen maximal 8 x 23 W E27 10968lm Energ A. **Licht:** gestreut durch Stoffüberzug. **Regelung:** Propeller: Licht (Ein/Aus/Dimmung), Motor (Ein/Aus/Vor- bzw. Rückwärtslauf) und Geschwindigkeit (6-stufig mit Memory-Funktion) über Funkfernbedienung; Propeller XL: Motor (Ein/Aus/Vor- bzw. Rückwärtslauf) und Geschwindigkeit (6-stufig mit Memory-Funktion) über Funkfernbedienung, Licht (Ein/Aus/Dimmung) über externen Schalter, Dimmung abhängig vom gewählten Leuchtmittel. **Drehzahl/Leistung:** Propeller: von ca. 25 U/min (4 W) bis 140 U/min (16 W); Propeller XL: von ca. 13 U/min (7 W) bis 47 U/min (43 W). **Sonstiges:** Stoffüberzug zwecks Reinigung leicht abnehmbar. Propeller ist geeignet für Leuchtmittel der Energieklassen C bis E, Propeller XL von A++ bis E.

**Material:** canopy and tube brushed aluminum; blades white fabric cover of 80% polyamide and 20% elastane (for Propeller stretched over spring steel, for Propeller XL stretched over carbon fiber). **Bulbs:** Propeller: halogen bulb 105 W E27 2135lm Energ D; Propeller XL: only compact fluorescent tubes max. 8 x 23 W E27 10968lm Energ A. **Light:** scattered through fabric cover. **Control:** Propeller: light (on/off/dimming), motor (on/off/forward/backward operation) and speed (6 phase with memory function) via remote control; Propeller XL: motor (on/off/forward/backward operation) and speed (6 phase with memory function) via remote control, light (on/off/dimming) via external switch, dimming dependent on the respective bulb. **Speed/power:** Propeller: from ca. 25 rpm (4 W) to 140 rpm (16 W); Propeller XL: from ca. 13 rpm (7 W) to 47 rpm (43 W). **Other features:** fabric cover can easily be removed for washing. Propeller is suitable for bulbs of energy classes C to E, Propeller XL from A++ to E.











# REEF

Ceiling  
Suspension  
Table  
Wall

Design: next space



DESIGN PLUS



reddot design award



DESIGNPREIS  
NOMINIERT

Das ungewöhnliche Material des Schirms – Keramik-schaum – verleiht der Reef-Familie ihren unverwechselbaren Charakter. Mit seiner zellartigen Schwammstruktur verfügt der Werkstoff über besondere Lichteigenschaften und außergewöhnliche gestalterische Qualität: Durchleuchtet schimmert der Schirm in sanftem, atmosphärischem Licht, das gedämpft in den Raum abstrahlt. Aus der Schirmöffnung wird das Licht dagegen in einem sehr weiten, hellen und schattenfreien Abstrahlwinkel abgegeben. Dadurch kann ein ganzer Raum sowohl über die Decke ausgeleuchtet als auch gezielt ein kleinerer Bereich akzentuiert werden. Reef Table verbreitet beispielsweise angenehmes Licht auf Sideboards und kleinen Tischen, Reef Suspension auf Esstischen oder – aneinandergereiht – auf einladenden Bartresen. Reef Wall und Ceiling machen sich gut in Fluren, Bädern und Treppenhäusern. Aufgrund ihrer geringen Aufbauhöhe von nur 95 mm eignet sich die Deckenleuchte besonders für niedrige Räume. Reef Suspension, Table und Wall gibt es nun auch in der LED-Version mit eingebauten High-Power LED-Lampen für brillantes energieeffizientes Licht und mit Bajonettverschluss für besonders einfache Schirmmontage.

The unusual material used for the shade – ceramic foam – gives the Reef family its inimitable character. With its cell-like sponge texture the material has unique light characteristics and extraordinary design qualities: Switched on, the shade shimmers in gentle, atmospheric light that is diffused in a subdued manner throughout. From the opening in the shade, however, light is emitted at an extremely wide, bright, shadow-free angle. This enables either an entire room to be illuminated from the ceiling or alternatively a small area to be highlighted on its own. Reef Table emits its pleasant light, for example, on sideboards and small tables, Reef Suspension on dining tables or – when lined up – on inviting bar counters. Reef Wall and Ceiling cut a fine figure in corridors, bathrooms and stairwells. Thanks to its low mounting height of only 95 mm, the ceiling luminaire is particularly suitable for low rooms. Reef Suspension, Table and Wall are now also available in LED versions with integrated high-power LED lamps for bright, energy-efficient light and with a bayonet catch for particularly simple mounting of the shade.

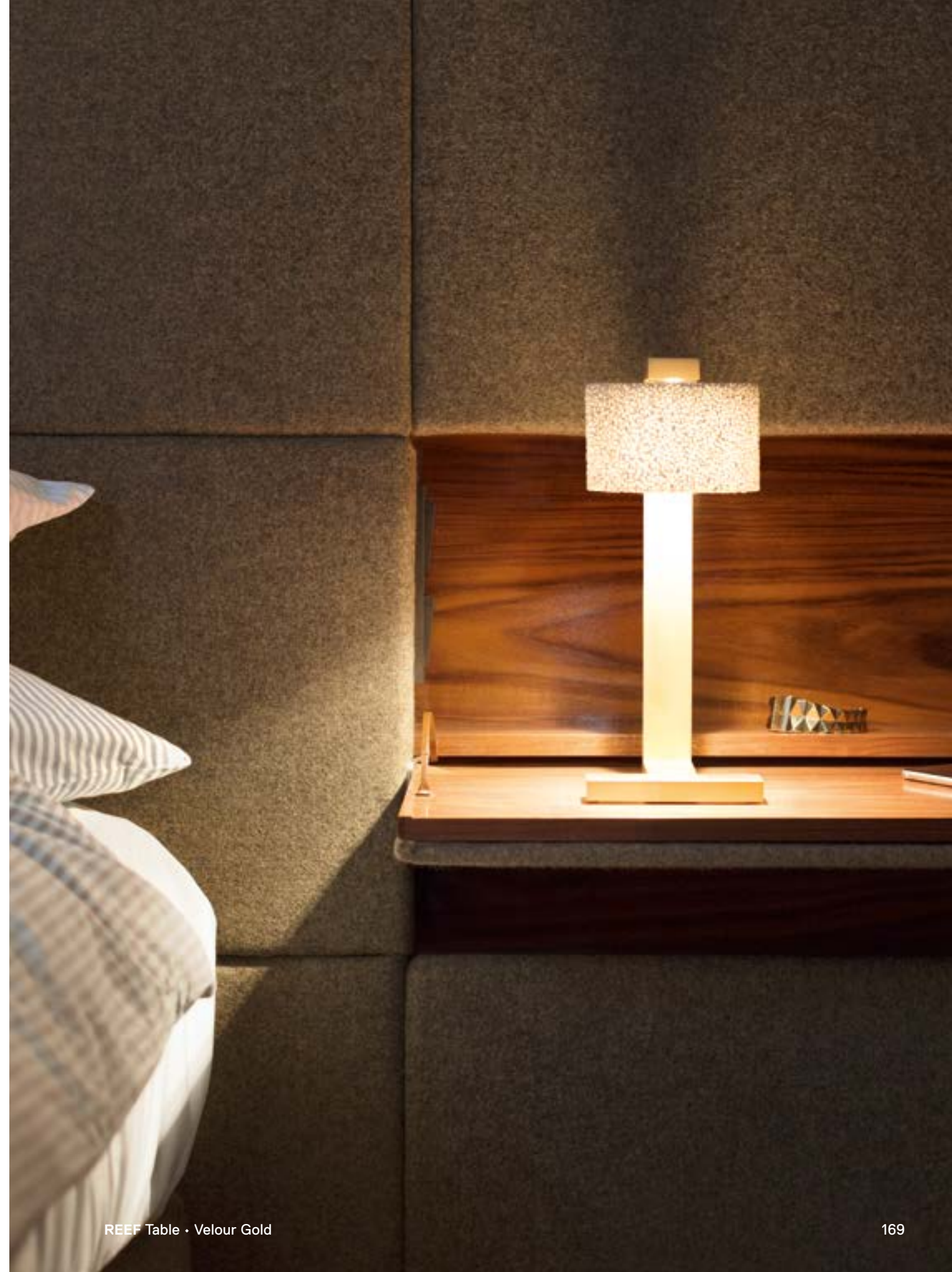





## REEF Suspension

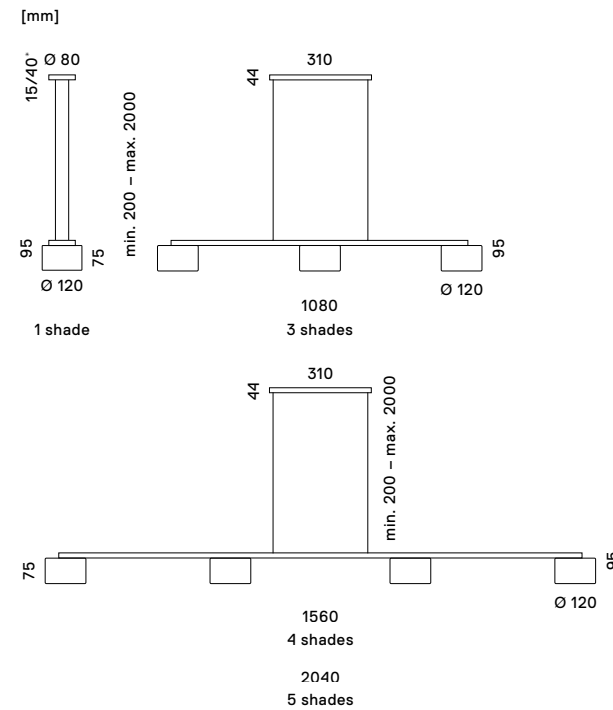

**Material:** Schirm Keramikschaum weiß; Gehäuse Aluminium gebürstet oder hochglanzpoliert (Tischleuchte glanzverchromt). LED-Versionen auch in Velourgold.  
**Leuchtmittel:** Halogen-Versionen: Reef Ceiling: ECO-Halogenlampe 33 W G9 460 lm Energ D; Reef Suspension ein Schirm: ECO-Halogenlampe 1 x 48 W G9 740 lm Energ D; Reef Suspension drei Schirme: ECO-Halogenlampen 3 x 60 W G9 à 980 lm Energ D; Reef Suspension vier Schirme: ECO-Halogenlampen 4 x 60 W G9 à 980 lm Energ D; Reef Suspension fünf Schirme: ECO-Halogenlampen 5 x 60 W G9 à 980 lm Energ D; Reef Table: 48 W G9 740 lm Energ D; Reef Wall: 60 W G9 980 lm Energ C. LED-Versionen: Reef Suspension ein Schirm: eingebaute LED-Lampe 1 x 8 W 680 lm 2700 K; Reef Suspension drei Schirme: eingebaute LED-Lampen 3 x 8 W à 680 lm 2700 K; Reef Suspension 4 Schirme: eingebaute LED-Lampen 4 x 8 W à 680 lm 2700 K; Reef Table: eingebaute LED-Lampe 8 W 680 lm 2700 K; Reef Wall: eingebaute LED-Lampe 8 W 680 lm 2700 K.  
**Licht:** rundum sanft gestreut durch Schirm, nach oben oder unten direkt. **Regelung:** Halogenversionen: über externen Dimmer empfehlenswert, Reef Table: Ein/Aus/Dimmung über einen in der Netzzuleitung integrierten Taster; LED-Versionen: über Phasen- oder -abschnittsdimmer (Reef Table nicht dimmbar, Ein/Aus über integrierten Taster). **Sonstiges:** Reef Wall ist als Uplight oder Downlight installierbar. LED-Versionen Schirmhalter mit Bajonettverschluss. Schirm spülmaschinengeeignet (nach Lösen von zwei Schrauben bei ausgeschalteten Sicherungen). Halogen-Versionen geeignet für Leuchtmittel der Energieklassen C bis E. LED-Versionen mit eingebauten LED-Lampen der Energieklassen A++ bis A.

## REEF Ceiling

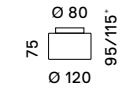

## REEF Table

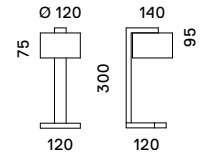

## REEF Wall

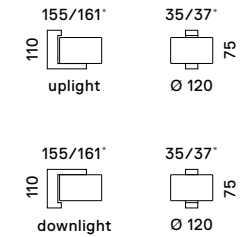

→ NEW 2015  
all types in LED  
\* LED version

**Material:** shade white ceramic foam; housing brushed aluminum or polished (for table luminaire glossy chrome-plated). LED Versions also in velour gold. **Bulbs:** halogen versions: Reef Ceiling: ECO halogen bulb 33 W G9 460 lm Energ D; Reef Suspension one shade: ECO halogen bulb 1 x 48 W G9 740 lm Energ D; Reef Suspension three shades: ECO halogen bulbs 3 x 60 W G9 980 lm each Energ D; Reef Suspension four shades: ECO halogen bulbs 4 x 60 W G9 980 lm each Energ D; Reef Suspension five shades: ECO halogen bulbs 5 x 60 W G9 980 lm each Energ D; Reef Table 48 W G9 740 lm Energ D; Reef Wall 60 W G9 980 lm Energ C. LED versions: Reef Suspension one shade: integrated LED lamp 1 x 8 W 680 lm 2700 K; Reef Suspension three shades: integrated LED lamps 3 x 8 W 680 lm each 2700 K; Reef Suspension four shades: integrated LED lamps 4 x 8 W 680 lm each 2700 K; Reef Table: integrated LED lamp 8 W 680 lm 2700 K; Reef Wall: integrated LED lamp 8 W 680 lm 2700 K. **Light:** softly scattered all around through the shade, direct upwards or downwards light. **Control:** Halogen versions: recommended via external dimmer, Reef Table: on/off/dimming via a button integrated in the mains cable; LED versions: via leading or trailing edge phase dimmer (Reef Table not dimmable, on/off via button integrated in the mains cable). **Other features:** Reef Wall can be installed as an uplight or downlight. LED versions: shade holder with bayonet catch. Shade dishwasher safe (after first disabling the fuses and then undoing two of the screws). Halogen versions suitable for bulbs of energy classes C to E. LED versions with integrated LED lamps of energy classes A++ to A.





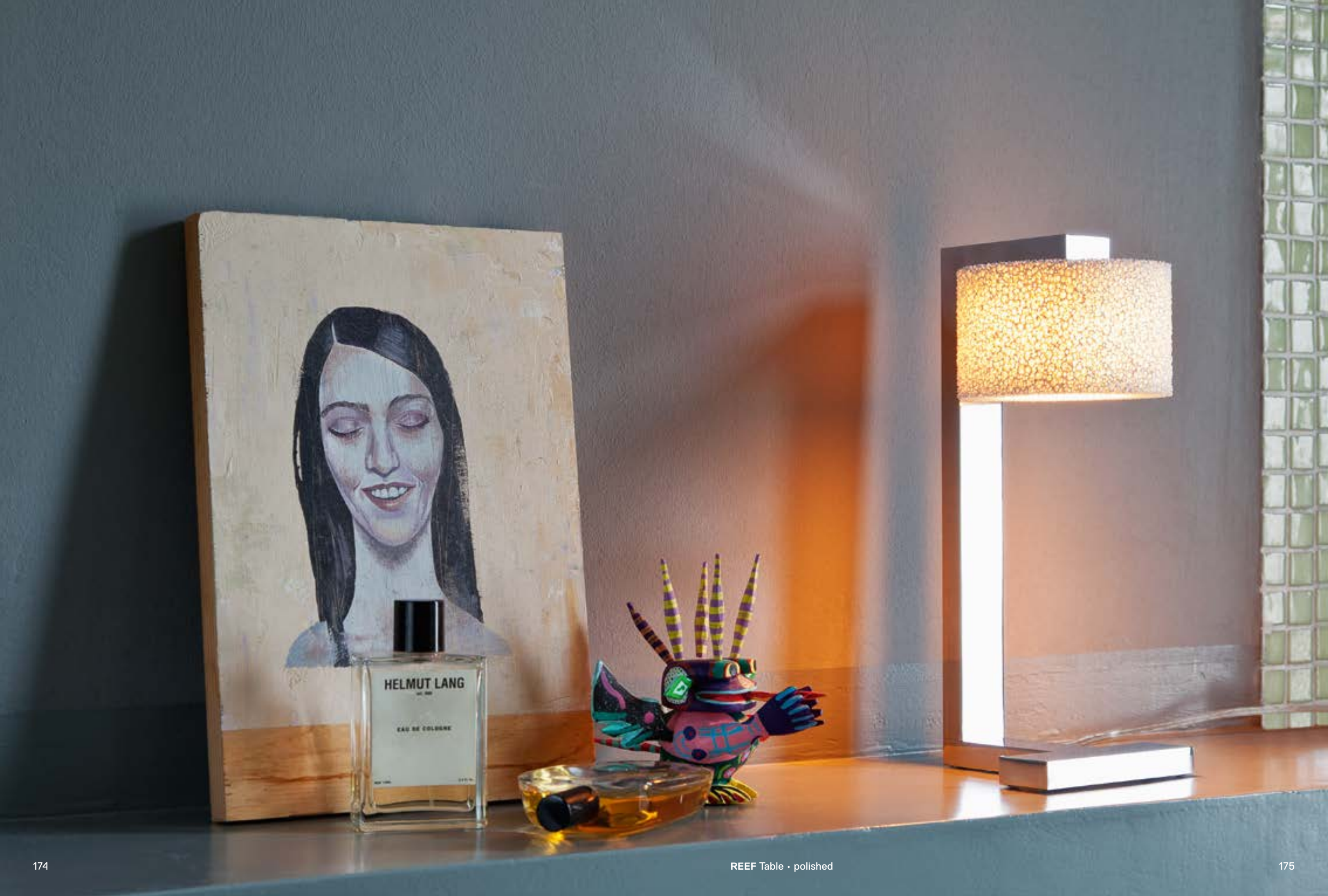









REEF Suspension 1; REEF Wall • Velour Gold



REEF Wall • brushed







# SEVENTY SEVEN

Design: Bruno Ninaber van Eyben



design award  
winner

Die minimalistische Pendelleuchte mit dem drehbaren Reflektor stammt aus dem Jahre 1977. Zusammen mit ihrem Erfinder – dem niederländischen Architekten und Euromünzengestalter Bruno Ninaber van Eyben – haben wir sie funktional und technisch modifiziert. So genügt jetzt ein kurzer leichter Druck auf den Leuchtenkörper zum sofortigen Einschalten und ein längerer leichter Druck zur stufenlosen Dimmung. Damit ist die Leuchte komfortabler zu bedienen und dank des elektronischen Vorschaltgeräts geringer im Energieverbrauch. Die neue Technik erhöht zudem die Lebensdauer des Leuchtmittels. Der Reflektor lässt sich einfach von Hand nach oben und unten drehen, so eignet sich Seventy Seven ideal zur direkten oder indirekten Beleuchtung von Arbeitsplätzen.

The minimalist suspended luminaire with the revolving reflector dates from the year 1977. In functional and technical respects, we have modified it in collaboration with the inventor (Dutch architect and designer of the Euro coins Bruno Ninaber van Eyben): Now applying slight pressure briefly to the luminaire body suffices to switch it on immediately, while longer, slight pressure is used for continuous dimming. This makes the luminaire easier to use and thanks to the electronic ballast energy consumption is lower. This new technology also increases the life of the illuminant. The reflector can be swiveled up or down easily by hand, making Seventy Seven ideal for providing direct or indirect lighting for workplaces.





## SEVENTY SEVEN

[mm]

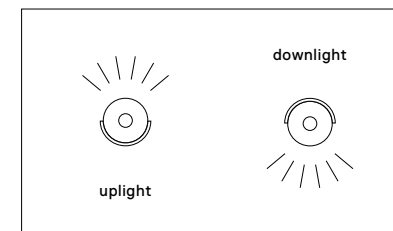
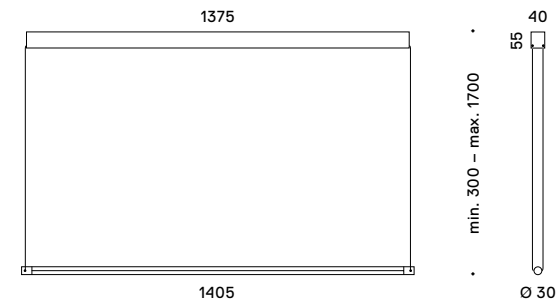

**Material:** Aluminium glanzverchromt oder silber lackiert.  
**Leuchtmittel:** Energiesparende Leuchtstofflampe 36 W G13 3350lm 2700K Energ A. **Licht:** direkt nach oben, unten oder seitlich abstrahlend, Reflektor um 330 Grad drehbar (uplight/downlight). **Regelung:** Ein/Aus/Dimmung durch leichten Druck auf den Leuchtenkörper.  
**Sonstiges:** elektronisches Betriebsgerät für flackerfreies Licht, sofortigen Lampenstart, geringen Energieverbrauch und hohe Lebensdauer des Leuchtmittels. DALI auf Anfrage. Kabel mit Überlänge möglich (ohne Dimmfunktion). Diese Leuchte ist geeignet für Leuchtmittel der Energieklassen A++ bis E.

**Material:** aluminum, glossy chrome-plated or silver lacquered. **Bulbs:** energy-saving fluorescent tube 36 W G13 3350lm 2700K Energ A. **Light:** directly upwards, downwards or on the side, reflector swivels by 330 degrees (uplight/downlight). **Control:** on/off/dimming by exerting light pressure to the luminaire body. **Other features:** electronic operating device for flicker-free light, immediate start, low energy consumption and long life of illuminant. DALI on request. Extended cable length possible (without dimming function). This luminaire is suitable for illuminants of energy classes A++ to E.



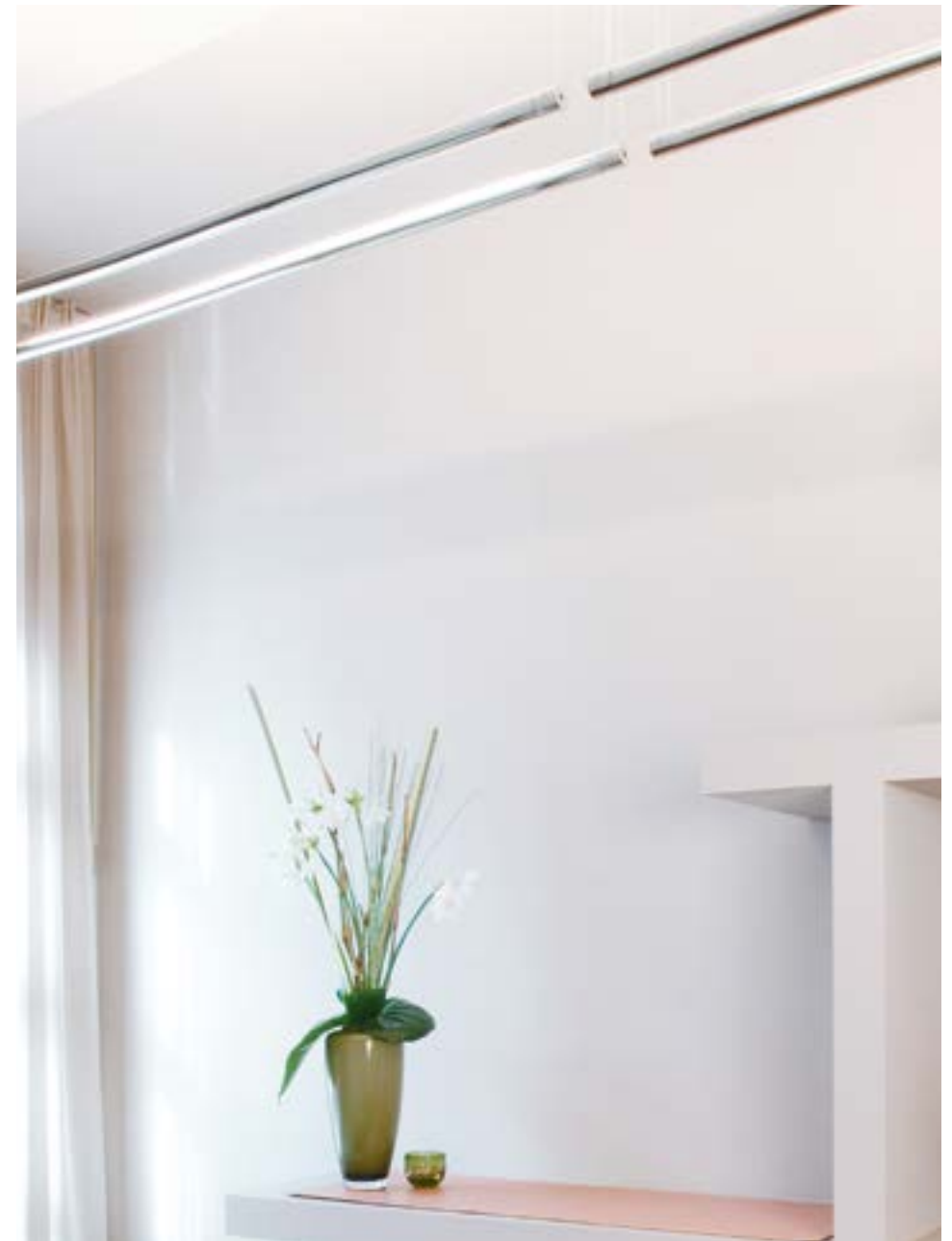





# SLANT

## Floor Table

Design: Gwen Floyd



Ihre Geste freundlicher Zuneigung macht sie auf Anhieb sympathisch. Der klare Aufbau verrät, dass der schattenfrei ausgeleuchtete Schirm separat zu neigen und zu schwenken ist. Auf drei Punkten steht die Leuchte auch auf unebenem Terrain sicher. Nehmen Sie also die Wohnraumleuchte Slant Floor getrost mit nach draußen, dem ist sie gewachsen. Slant Floor Event hat einen speziellen, verkürzten Fuß ohne Kippfunktion, was sie in einer belebten Umgebung noch standfester macht. Die waschbare Husse wird auf Wunsch individuell bedruckt. Nur wenige Außenleuchten geben so stimmungsvolles Licht für Terrasse, Garten oder Balkon ab wie Slant. Die Tischversion verlockt auf Anhieb dazu, ihre Kippfunktion einmal auszuprobieren. Sie ist platzsparend, zum Beispiel auf dem Nachttisch, dem Nutzer stets zugewandt – und humor- wie effektiv, insbesondere bei paarweiser Aufstellung.

The sense you have of it leaning towards you makes it immediately appealing. The clear construction reveals that the shade, which emits shadow-free light, can be tilted and revolved separately. Even on uneven ground the luminaire stands firm on just three points, which means that the home luminaire Slant Floor is definitely also fit for outdoor use. Slant Floor Event has a special, shortened base without a tilting function, which makes it even sturdier. The washable cover can be individually printed if required. Very few outdoor luminaires emit such an atmospheric light for the terrace, garden or balcony as Slant. The table version immediately makes you want to try out the tilt function. It takes up a minimum of space, say on a bedside table, is always attentive to its user, and if two luminaires are used together it is both humorous and effective.







## SLANT Floor

[mm]

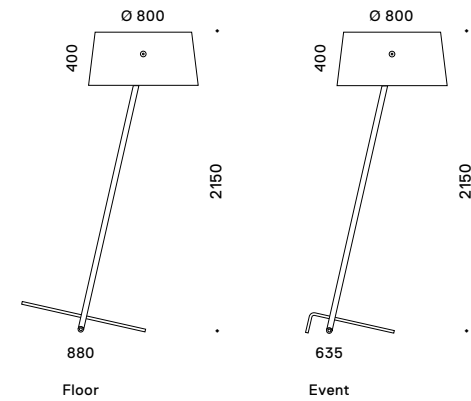

## SLANT Table

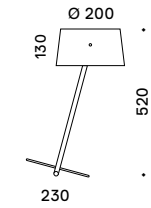

**Material:** Slant Floor: Rohre Edelstahl gebürstet; Schirm Polyethylen ohne oder mit Husse weiß, schwarz-weiß gemustert oder mit individuell bedrucktem Stoffbezug auf Anfrage; Slant Table: Rohre Edelstahl gebürstet, schwarz oder weiß lackiert; Schirm textilkaschiert weiß, schwarz-weiß oder rot-weiß gemustert. **Leuchtmittel:** Slant Floor: ECO-Halogenlampe 205 W E27 4200 lm Energ D oder Kompaktleuchtstofflampe 30 W E27 1900 lm Energ A; Slant Table: ECO-Halogenlampe 60 W G9 980 lm Energ D. **Licht:** nach oben und unten direkt abstrahlend und rundum weich gestreut durch Schirm. **Regelung:** Slant Floor: Halogenlampe über externen Dimmer empfehlenswert; Slant Table: Ein/Aus/Dimmung über in der Netzzuleitung integrierten Dimmer. **Sonstiges:** Stoffüberzug leicht abzunehmen und waschbar. Slant Floor ist außentauglich (IP44). Halogen: Geeignet für Leuchtmittel der Energieklassen C bis E. Kompaktleuchtstoff (nicht dimmbar): Geeignet für Leuchtmittel der Energieklassen A++ bis E.

**Material:** Slant Floor: rods brushed stainless steel; shade polyethylene with or without a cover in white, black-and-white patterned or with individually printed fabrics on request; Slant Table: rods brushed stainless steel, black or white lacquered; shade fabric-covered white, black-and-white or red-and-white patterned. **Bulbs:** Slant Floor: ECO halogen bulb 205 W E27 4200 lm Energ D or compact fluorescent tube 30 W E27 1900 lm Energ A, Slant Table: ECO halogen bulb 60 W G9 980 lm Energ D. **Light:** emitted directly upwards and downwards and softly scattered all round by the shade. **Control:** Slant Floor: halogen bulb via external dimmer recommended; Slant Table: on/off/dimming via dimmer integrated in the mains cable. **Other features:** fabric cover can easily be removed and washed. Slant Floor also for outdoor use (IP44). Halogen: suitable for bulbs of energy classes C to E. Compact fluorescent tube (non-dimmable): suitable for bulbs of energy classes A++ to E.





shade: White



brushed stainless steel



shade: Red/White



White lacquered



shade: Black/White



Black lacquered



SLANT Table • brushed; shade: White









Licht ganz nach Neigung! Durch die Konstruktion ihres Kreuzfußes lassen sich Slant Table genauso wie Slant Floor von einer Seite auf die andere neigen. Gleichzeitig kann auch der Schirm gedreht und geschwenkt und sogar axial leicht schräg nach oben verdreht werden – quasi in neugieriger Zuwendung zum zu beleuchtenden Objekt. Auf diese Weise kann Slant immer genau den gewünschten Bereich illuminieren.

Light to meet your slant! The 'cross base' structure means that both Slant Table and Slant Floor can tilt from one side to the other. At the same time, the shade can be turned or tilted, and even its axis can be moved slightly upward, almost as if inquisitively looking at the object to be illuminated. In this way, Slant always provides light just where you want it.





SLANT Table • Black; shade: Red/White



SLANT Floor • brushed; shade: White







# SLICE

## Floor Suspension

Design: Jean-Marc da Costa



Slice, die elegante und geradlinige Leuchte, ist als Steh-, Pendel- und Wandleuchte verfügbar. Darüber hinaus bietet das Programm mit Slice Furniture eine Variante für die feste Integration in die Arbeitsfläche, Slice USM ist für die Verbindung mit USM-Systemen konzipiert. Alle Mitglieder der Leuchtenfamilie sind mit derselben klugen Lichttechnik ausgestattet – dem extrem flachen und schlanken Leuchtenkopf, der absolut blendfreies Licht und eine sehr hohe Lichtausbeute bietet. Das verdankt Slice einer innovativen Reflektor- und Abblendtechnik, die eigens für diese Leuchte entwickelt wurde. Der Kopf der Stehleuchte ist horizontal um 180 Grad schwenkbar. Ihr U-förmiger Sockel kann aufgrund seiner Formgebung bequem auch um Tischbeine geschoben werden. Slice kann außerdem problemlos in moderne Lichtmanagementsysteme integriert werden.

Slice, characterized by an elegant, straightforward design, is available as a floor, suspension and wall luminaire. Moreover, with Slice Furniture the range includes a version for permanent integration in work surfaces, and Slice USM is conceived for combination with USM systems. All members of the luminaire family are fitted with the same ingenious lighting technology – the extremely flat and slender luminaire head that is characterized by an absolutely glare-free light and a high luminous efficacy. This is thanks to Slice's innovative reflector and anti-glare technology, which was developed especially for this luminaire. The head of the floor lamp can be swiveled horizontally through 180 degrees. Given its design, its U-shaped base is easy to place around table legs. Slice can also be integrated with ease in modern light management systems.



SLICE Floor





SLICE Floor

## SLICE Floor

[mm]

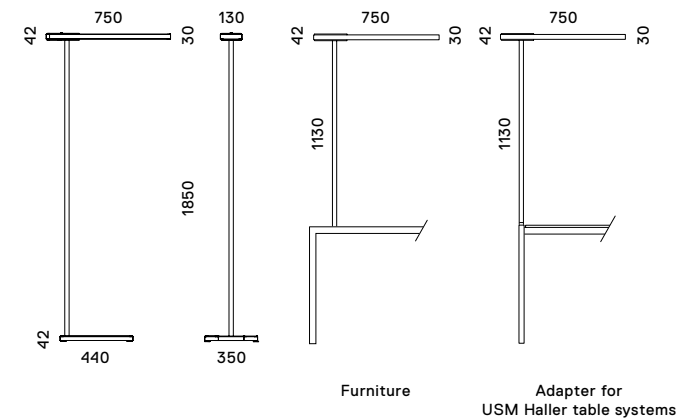

## SLICE Suspension

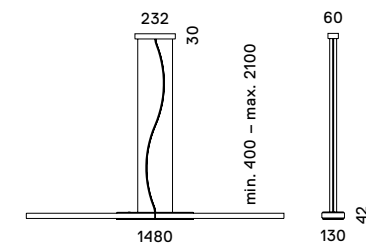

**Material:** Aluminium glanzverchromt, Prismenstrukturglas. **Leuchtmittel:** Slice Floor, Furniture und mit **Adapter für USM Haller-Tischsysteme:** 2 x Kompaktleuchtstofflampen TC-L 80 W 2G11 à 6000 lm Energ A; Slice Suspension: 4 x Kompaktleuchtstofflampen TC-L 55 W 2G11 à 4800 lm Energ A (in 3000 K oder 4000 K erhältlich). **Licht:** direkt nach oben frei abstrahlend, nach unten abgeblendet durch Prismenstrukturglas (Lichttransmission ~15%), indirekt über Decke und Wand, seitlich abgeschirmt. **Regelung:** Steh-, Möbel- und Pendelleuchten sind über integrierten Taster schalt- und dimmbar. Optional mit integriertem Anwesenheits- und Umgebungslicht-sensor lieferbar. **Sonstiges:** Auf Anfrage in allen RAL Farbtönen pulverbeschichtet oder lackiert. Diese Leuchte ist geeignet für Leuchtmittel der Energie-klassen A++ bis E.

**Material:** aluminum glossy chrome-plated, prism textured glass. **Bulbs:** Slice Floor, Furniture and with adapter for USM Haller table systems: 2 x compact fluorescent tubes TC-L 80 W 2G11 6000 lm each Energ A; Slice Suspension: 4 x compact fluorescent tubes TC-L 55 W 2G11 4800 lm each Energ A (available in 3000 K or 4000 K). **Light:** direct, shining freely upwards, downwards dimmed by means of prism textured glass (light transmission ~15%); indirect via ceiling and wall, shielded on the side. **Control:** Floor, Furniture and Suspension luminaires can be switched and dimmed via an integrated push button. Optionally available with integrated sensor for presence and ambient light. **Other features:** powder-coated or lacquered in all RAL tones on request. This luminaire is suitable for illuminants of energy classes A++ to E.

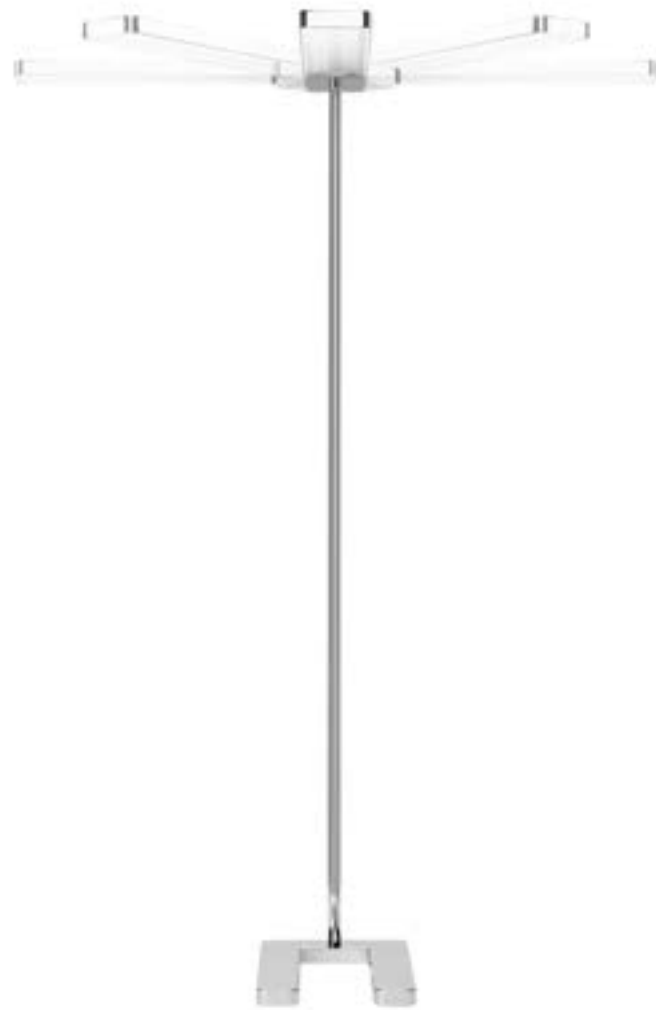

**Kluger Kopf:** Der Leuchtenkopf von Slice Floor kann stufenlos um 90 Grad zu beiden Seiten geschwenkt werden. Dadurch lässt sich das Licht immer genau auf den gewünschten Tischbereich ausrichten, ohne dafür die ganze Leuchte verschieben zu müssen. Klug auch der Fuß: Seine U-Form nimmt ein Tischbein auf, so dass die Leuchte direkt an der Arbeitsfläche platziert werden kann.

**Smart mind:** Slice Floor has a luminaire head that can be set anywhere across 90 degrees in both directions. As a result, light can always be focused precisely on the desired part of the table, without the entire luminaire having to be repositioned. The base is also ingenious: Its U-shape fits around a table leg, allowing the luminaire to be placed directly over the work area.







base

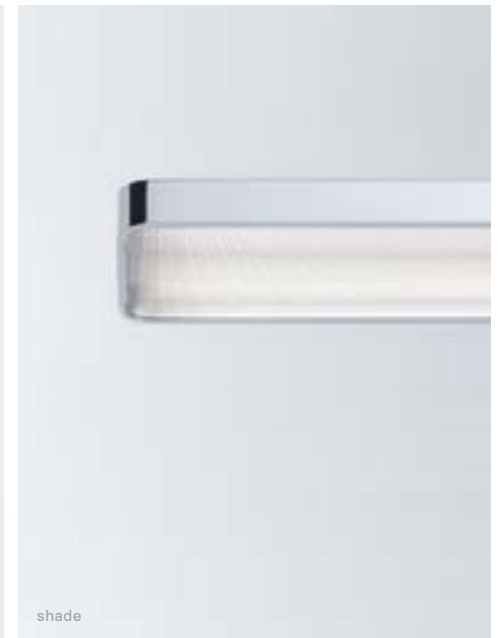

shade



push button



with adapter for USM Halle mobile systems



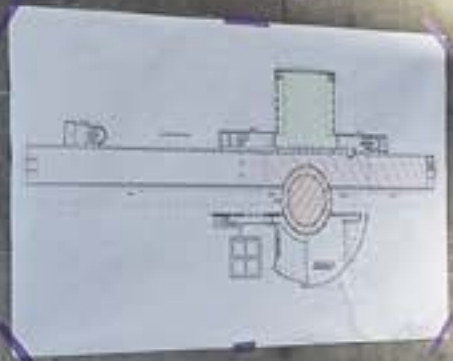

White shelving unit with books, binders, and decorative objects.



# SML

Design: Jean-Marc da Costa



reddot design award



DESIGNPREIS  
NOMINIERT



Focus Balance  
Silber



Designpreis der  
Bundesrepublik  
Deutschland

Als Baukastensystem konzipiert, bietet das SML-Programm eine Fülle an Einsatzmöglichkeiten: Zur Verfügung stehen in der Halogen-Version die Wandleuchten in den Größen S, M und L. Die für oben und unten frei wählbaren unterschiedlichen Leuchtmittelabdeckungen ermöglichen eine individuelle Lichtlenkung – symmetrisch nach oben und unten streuend oder zu einer Seite abgeblendet. So können repräsentative Büros oder Wohnungen in einer einheitlichen Formensprache beleuchtet werden, ohne dabei auf unterschiedliche Lichtqualitäten verzichten zu müssen. Wandreflektoren und Spiegeladapter ergänzen das Programm und erweitern die Möglichkeiten für einen flexiblen Einsatz.

Conceived as a modular system, the SML range can be used for a variety of purposes. Wall luminaires in the halogen version are available in sizes S, M and L. The various illuminant covers, which can be chosen freely for top and bottom, allow the light to be directed individually – symmetrically upward and scattering downward or shielded to one side. This way, for example, prestigious offices and apartments can be illuminated in a uniform formal language, without having to do without differing qualities of light. Wall reflectors and mirror adapters complement the range and expand the possibilities of flexible usage.





## SML

[mm]

S 85 25 85

M 85 25 130

L 85 25 170

**Material:** Aluminium silber eloxiert oder glanzverchromt; Leuchtmittelabdeckungen aus Keramikglas satinée/satinée oder satinée/raster. **Leuchtmittel:** ECO-Halogenlampe: S (small): 60 W G9 980lm Energ D; M (medium): 120 W R7s 2300lm Energ D; L (large): 160 W R7s 3300lm Energ D. **Licht:** entsprechend Leuchtmittelabdeckung satinée/satinée: symmetrisch nach oben und unten streuend; satinée/raster: zu einer Seite streuend, zur anderen abgeblendet. **Regelung:** über externen Dimmer empfehlenswert. **Sonstiges:** Als Zubehör sind Aluminiumplatten zur Abdeckung von Verteilerdosen oder Kabelausschlüssen, Adapter zur Befestigung an Spiegeln sowie Wandreflektoren erhältlich. Diese Leuchte ist geeignet für Leuchtmittel der Energieklassen D bis E.

**Material:** silver anodized or glossy chrome-plated aluminum; illuminant covers of ceramic glass satinée/satinée or satinée/raster. **Bulbs:** ECO halogen bulb: S (small): 60 W G9 980lm Energ D; M (medium): 120 W R7s 2300lm Energ D; L (large): 160 W R7s 3300lm Energ D. **Light:** depending on the illuminant cover satinée/satinée: symmetrically scattering upward and downward; satinée/raster: scattering to one side, shielded to the other. **Control:** recommended via external dimmer. **Other features:** aluminum plates are available as accessories to cover junction boxes or cable outlets; adapters for fixing onto mirrors and wall reflectors are also available. This luminaire is suitable for illuminants of energy classes D to E.





SML S



SML S, with cover plate



SML S, with reflector



SML M



SML M, with cover plate



SML M, with reflector



SML L



SML L, with cover plate



SML L, with reflector



SML M • glossy chrome-plated





# SML LED

Design: Jean-Marc da Costa



reddot design award



DESIGNPREIS  
NOMINIERT



German  
Design Award  
NOMINEE

SML LED besitzt alle Vorzüge der SML-Linie und bietet noch viel mehr: Im Vergleich verbraucht LED bei gleicher Lichtleistung wesentlich weniger Energie und erzeugt deutlich weniger Wärme. Die winzigen Leuchtdioden sind unempfindlich und verfügen über eine vielfach längere Lebensdauer als herkömmliche Energiesparlampen. SML LED ist somit kostenfreundlich und wartungsarm. Gemeinsam mit Elektrotechnik-Ingenieuren haben wir exklusiv für SML LED das Netzteil, die LED-Platine und außerdem ein potentes Kühlsystem entwickelt, das die lange Leuchtmittel-Lebensdauer sicherstellt. Abhängig vom Einsatzbereich kann SML LED mit unterschiedlichen Gläsern für unterschiedliches Licht bestückt werden: Je nach Leuchtmittelabdeckung streut es symmetrisch nach oben und unten oder wird zu einer Seite abgeblendet. Dabei ist das Licht von SML LED frei von ultravioletter und Infrarot-Strahlung und in seiner Brillanz vergleichbar mit der Qualität von Halogenlampen. Aufgrund der geringen Wärmeabgabe eignet sich SML LED auch sehr gut für die Beleuchtung im Berührungsbereich. SML LED ist in den Ausführungen 150, 220, 300, 600, 900 und 1200 erhältlich, jeweils in den Oberflächen Aluminium silber, weiß oder schwarz lackiert oder Aluminium hochglanzpoliert.

The SML LED offers all the benefits of the SML line and much more besides: In comparison, the LED uses considerably less energy and produces significantly less heat while providing the same output. The tiny LEDs are sturdy and have a much longer lifetime than customary energy-saving bulbs. This makes SML LED cost-effective and low maintenance. In collaboration with electrical engineers we have developed exclusively for SML LED the power supply, the LED circuit board, and a highly efficient cooling system, which ensures the long life of the illuminant. Depending on the intended use, SML LED can be fitted with different glass covers to provide different light: Depending on the illuminant cover, light is scattered symmetrically upward and downward or shielded to one side. Moreover, the light of SML LED is free of ultraviolet and infrared rays and comparable in brilliance with the performance of halogen bulbs. Thanks to the low heat production, SML LED is ideal for lighting in places where it may be touched. SML LED comes in the versions 150, 220, 300, 600, 900 and 1200, each with the surfaces silver, white or black-lacquered aluminum or polished aluminum.







**SML LED** → NEW 2016 in 600, 900, 1200 mm

[mm]

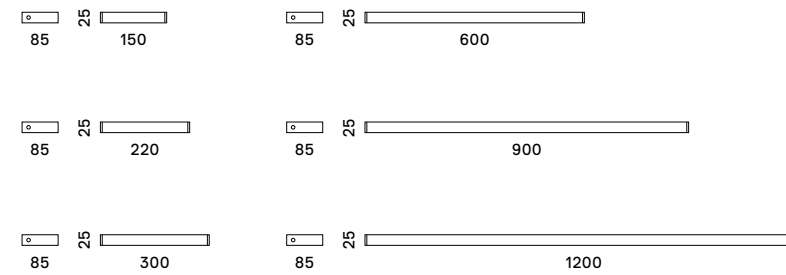

**Material:** Aluminium silber, weiß oder schwarz lackiert oder Aluminium hochglanzpoliert; Leuchtmittelabdeckungen Polycarbonat satinée /satinée oder satinée / raster. **Leuchtmittel:** eingebaute LED-Lampe mit hohem Wirkungsgrad:  
**SML LED 150:** 10 W 1000lm 2700 K bzw. 1050lm 3000 K;  
**SML LED 220:** 15 W 1500lm 2700 K bzw. 1600lm 3000 K;  
**SML LED 300:** 21 W 2050lm 2700 K bzw. 2150lm 3000 K;  
**SML LED 600:** 21 W 2050lm 2700 K bzw. 2150lm 3000 K;  
**SML LED 900:** 30 W 3000lm 2700 K bzw. 3200lm 3000 K;  
**SML LED 1200:** 40 W 4000lm 2700 K bzw. 4200lm 3000 K;  
 Lebensdauer 50.000 Std.; Farbtemperatur 2700 K, 3000K und 4000 K erhältlich; Farbwiedergabeindex mind. CRI 90. **Licht:** entsprechend Leuchtmittelabdeckung satinée/satinée: symmetrisch nach oben und unten streuend; satinée/raster: zu einer Seite streuend, zur anderen abgeblendet. **Regelung:** SML LED 150, SML LED 220 und SML LED 300: dimmbar über externen Phasenabschnittsdimmer (Dimmerempfehlungen siehe techn. Datenblatt); SML LED 600, SML LED 900 und SML LED 1200: Über DALI steuerbar. **Sonstiges:** Spiegeladapter für alle Größen, Aluminiumplatten zur Abdeckung von Verteilerdosen oder Kabelauslässen für SML LED 150, 220 und 300 als Zubehör erhältlich. Enthält eingebaute LED-Lampen der Energieklassen A++ bis A.

**Material:** silver, black or white-lacquered or polished aluminum; illuminant covers polycarbonate satinée/ satinée or satinée/raster. **Bulbs:** highly efficient integrated LED lamp:  
 SML LED 150: 10 W 1000lm 2700 K or 1050lm 3000 K;  
 SML LED 220: 15 W 1500lm 2700 K or 1600lm 3000 K;  
 SML LED 300: 21 W 2050lm 2700 K or 2150lm 3000 K;  
 SML LED 600: 21 W 2050lm 2700 K or 2150lm 3000 K;  
 SML LED 900: 30 W 3000lm 2700 K or 3200lm 3000 K;  
 SML LED 1200: 40 W 4000lm 2700 K or 4200lm 3000 K;  
 life 50,000 hours; color temperature 2700 K, 3000K and 4000K available; color rendering index min. CRI 90. **Light:** with illuminant cover satinée/satinée: symmetrical scattering upward and downward; satinée/raster: scattering to one side, to the other shielded. **Control:** SML LED 150, SML LED 220 and SML LED 300: dimmable via an external trailing-edge phase dimmer (for dimming recommendations see technical data sheet); SML LED 600, SML LED 900 and SML LED 1200: controllable via DALI. **Other features:** mirror adapters for all sizes, aluminum plates to cover junction boxes or cable outlets for SML LED 150, 220 and 300 available as accessories. Contains integrated LED lamps of energy classes A++ to A.





















# SML T5

Design: Jean-Marc da Costa



Designpreis der  
Bundesrepublik  
Deutschland

DESIGN PLUS



Focus Balance  
Silber



design award  
winner

Mit der energiesparenden Leuchtstofflampen-Version T5 haben wir die Einsatzmöglichkeiten der SML-Linie weiter ausgebaut. SML T5 ist in den Größen S, M und L und in den Lichtfarben 3000K (warmweiß) und 4000K (kaltweiß) erhältlich. Unterschiedliche Lichtwirkungen sind somit möglich. Die Wandleuchte kann sowohl horizontal als auch vertikal installiert werden. Das SML T5-Programm ist überall dort geeignet, wo farbechtes und intensives Licht gewünscht wird, beispielsweise in Verkaufsräumen, Küchen oder Bädern. Aufgrund der hohen Lichtausbeute ist es außerdem wie geschaffen für Büros, Treppenhäuser und Flure.

With the T5 energy-saving illuminant version we have extended the range of uses of the SML series. SML T5 is available in sizes S, M and L and in the light colors 3000K (warm white) and 4000K (cold white). This means differing lighting effects are possible. The wall luminaire can be mounted both horizontally and vertically. The SML T5 program is suitable wherever colorfast, intense light is desired, for example in sales areas, kitchens or bathrooms. Given the powerful lighting it gives off it is also ideal for offices, stairwells and corridors.





## SML T5

[mm]

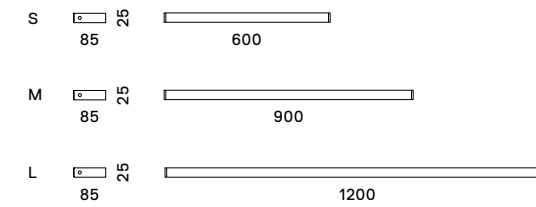

**Material:** Aluminium silber eloxiert oder glanzverchromt; Leuchtmittelabdeckungen Polycarbonat satinée/satinée oder satinée/raster. **Leuchtmittel:** S (small): 24 W G5 1900 lm Energ A; M (medium): 39 W G5 3400 lm Energ A; L (large): 54 W G5 4450 lm Energ A (jeweils in 3000 K oder 4000 K erhältlich). **Licht:** entsprechend Leuchtmittelabdeckung satinée/satinée: symmetrisch nach oben und unten streuend; satinée/raster: zu einer Seite streuend, zur anderen abgeblendet. **Regelung:** Über externen Schalter empfehlenswert; über DALI (5-adrige Netzzuleitung) möglich. Geeignet für Leuchtmittel der Energieklassen A++ bis E.

**Material:** silver anodized or glossy chrome-plated aluminum; Illuminant covers polycarbonate satinée/satinée or satinée/raster. **Bulbs:** small: 24 W G5 1900 lm Energ A; medium: 39 W G5 3400 lm Energ A; large: 54 W G5 4450 lm Energ A (each available in 3000 K or 4000 K). **Light:** depending on the illuminant cover satinée/satinée: symmetrically scattered upward and downward; satinée/raster: scattered to one side, shielded to the other. **Control:** recommended via external switch; via DALI (5-wire mains cable) possible. Suitable for bulbs of energy classes A++ to E.









# TWIN

Design: Hans Karuga

DESIGN PLUS



Twin ist die intelligente und stilvolle Alternative zu herkömmlichen Pendelleuchten. Um den Abstand der Zwillingsschirme zu verstellen, werden die Leuchtenarme einfach und leichtgängig auseinandergesogen. Unabhängig vom Winkel der Arme bleiben die Schirme dabei stets waagrecht. Twin eignet sich für mittlere wie große Flächen und besonders für bis zu 3,30 m ausziehbare Tische. Sie wirkt elegant und leicht, das verchromte Aluminium macht die schlichte Scherenmechanik zum prägnanten Gestaltungsmerkmal. Sonst hält sich Twin formal zurück und akzentuiert Bereiche, ohne Räume aufdringlich zu dominieren. Die Pendelleuchte gibt ein helles, mildes und stimmungsvolles Licht ab: seitlich über die Schirme weich gestreut sowie nach unten hell und schattenfrei – ganz so, wie es von einer angenehmen Tischbeleuchtung erwartet wird. Ab sofort ergänzt Twin mit energieeffizienten LED-Lampen und brilliantem Licht die Produktfamilie. Schon kurz nach ihrer ersten Publikumspräsentation erhielt Twin LED einen der renommiertesten Designpreise überhaupt, den German Design Award 2015 in Gold. Und damit den ersten Preis in der Kategorie »Excellent Product Design / Lighting«.

Twin is the intelligent and stylish alternative to customary suspension luminaires. In order to adjust the distance between the two shades the arms are simply and easily pulled apart. Irrespective of the angle of the arms, the shades always remain level. Twin is ideal for medium and large areas and especially for tables extendable up to 3.30m. It appears both elegant and light, because the chrome-plated aluminum transforms the simple scissors mechanism into a striking design feature. Otherwise, Twin is subtle in design and accentuates areas without appearing to dominate spaces. The suspension luminaire emits a bright, mild and atmospheric light: diffuse and soft to the side via the shade, and bright and free of shadows downward – just as you would expect from a pleasant table luminaire. Twin is now also available with energy-efficient LED lamps and brilliant light. Shortly after being presented to the public for the first time, Twin LED was awarded one of the most renowned design prizes of them all, the German Design Award 2015 in Gold, meaning it won first prize in the category "Excellent Product Design/Lighting".



TWIN • Black









[mm]

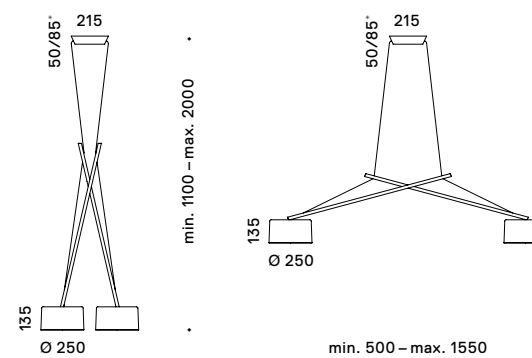

\* LED version

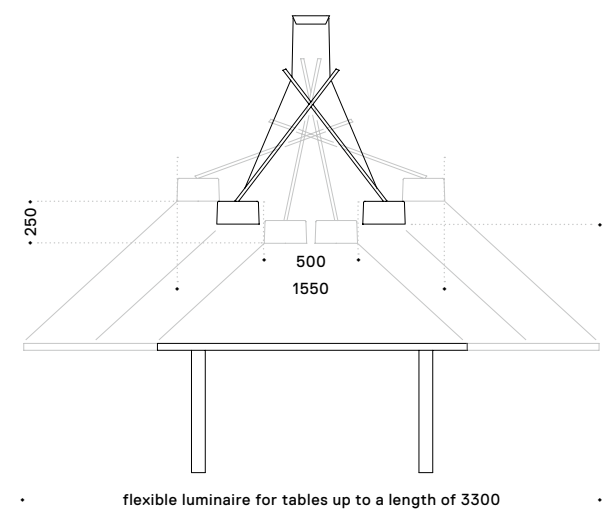

**Material:** Gestell Aluminium glanzverchromt oder schwarz lackiert; Schirm Acrylglas weiß opal.  
**Leuchtmittel:** Halogen-Version: 2 x ECO-Halogenlampen 60W G9 à 980lm Energ D; LED-Version: LED-Lampen CoB 2 x 12W 2100lm 2700K bzw. 2200lm 3000K (CRI 90), andere CoB auf Anfrage. **Licht:** direkt nach unten abstrahlend, rundum gestreut durch die Schirme.  
**Regelung:** Halogen-Version: über externen Dimmer empfehlenswert; LED-Version: Über Phasen- oder -abschnittsdimmer. **Sonstiges:** Schirmabstand über Scherenprinzip stufenlos verstellbar. Sonderlängen auf Anfrage. LED-Einheit auswechselbar. Halogen-Version: Geeignet für Leuchtmittel der Energieklassen C bis E. LED-Version: enthält eingebaute LED-Lampen der Energieklassen A++ bis A.

**Material:** frame polished chrome-plated or black lacquered aluminum; shade matt white acrylic glass.  
**Bulbs:** halogen version: 2 x ECO halogen bulbs 60W G9 980lm each Energ D; LED version: LED lamps CoB 2 x 12W 2100lm 2700K or 2200lm 3000K (CRI 90), other CoB on request. **Light:** directed downwards, scattered all around through the shades. **Control:** halogen version: recommended via external dimmer; LED version: via leading or trailing-edge phase dimmer.  
**Other features:** thanks to the scissors principle, shade distance can be continuously adjusted. Special lengths available on request. LED unit replaceable. Halogen version: suitable for bulbs of energy classes C to E. LED version: contains integrated LED lamps of energy classes A++ to A.







**Eleganter Spagat:** Durch einfaches Auseinanderziehen der Leuchtenarme lässt sich der Abstand zwischen den beiden Schirmen stufenlos vergrößern. So wächst Twin mit dem Tisch, der Zahl der Gäste oder eben mit der Anforderung, die Sie gerade an Ihre flexible Tischbeleuchtung stellen. Die kluge Konstruktion nach dem Funktionsprinzip einer Schere macht es möglich.

**Elegant splits:** By simply pulling the arms of the luminaire apart, the distance between the two shades can be extended at will. In this way, Twin can grow with the table, the number of guests, or the particular requirements of the moment as regards flexible table lighting. All thanks to the ingenious structure, which is based on the scissors principle.









# ZOOM

## Zoom Zoom XL

Design: Floyd Paxton



Zoom kann sich verwandeln: Sie ist eine zum Kreis geschlossene Scherengitterkonstruktion. Dadurch kann der Durchmesser der Pendelleuchte stufenlos verstellt werden. Die kleinere Ausführung hat im geschlossenen Zustand einen Durchmesser von 20 cm, ganz geöffnet von 1,30 m. Der Durchmesser von Zoom XL ist – geschlossen wie geöffnet – doppelt so groß, also in der Maximalposition eindrucksvolle 2,60 m. Nach Bedarf können sich so beide Ausführungen formal wie licht-technisch den jeweiligen räumlichen Gegebenheiten anpassen. In Größe und Gestalt durchaus ein moderner Kronleuchter, wirkt Zoom besonders imposant in den Versionen mit zwei oder drei ineinanderhängenden Leuchtringen, deren Durchmesser individuell gestuft werden können. Aufgrund ihrer Maße eignet sich Zoom XL gut für große und hohe Räume. Die kleinere Ausführung – Zoom – wird mit Halogenlämpchen bestückt. Zoom XL ist mit Schraubfassungen ausgestattet und kann deshalb mit diversen – etwa farbigen – Leuchtmitteln bestückt werden. Zum Funkeln bringen Sie Zoom und Zoom XL mit Crystal, einem Set aus 20 Kristallglasanhängern. Sie brauchen dafür nur die Anhänger in die unteren Scherengitterdrehpunkte einzuhängen. Fein ist auch das Material: Die Scherengitterkonstruktion ist aus gebürstetem oder poliertem Edelstahl.

Zoom can transform itself: It is a circular concertina grille construction, enabling the diameter of the luminaire to be adjusted at will. When closed, the smallest version has a diameter of just 20 cm, while opened up wide it measures 1.30 m. Zoom XL is twice as big as Zoom: When closed the luminaire measures 40 cm in diameter, and an imposing 2.60 m when completely extended. If required, both versions can be adapted to the surroundings in terms of both shape and lighting effect. In size and form a thoroughly modern chandelier, Zoom is particularly impressive in the versions boasting two or three concentric rings of light, whose diameters can be individually graduated. Given its dimensions, Zoom XL lends itself particularly well to large, high rooms. The smaller version – Zoom – comes equipped with halogen bulbs. Zoom XL is equipped with screwed sockets and can therefore accommodate a variety of bulbs, including colored ones, for example. Moreover, Zoom and Zoom XL can be made to twinkle with Crystal, a set of 20 crystal glass pendants. You simply need to attach the pendants to the pivots on the lower concertina grille. The material is also top quality: The concertina grille structure is made of brushed or polished stainless steel.







**ZOOM** → NEW 2016 in LED

[mm]

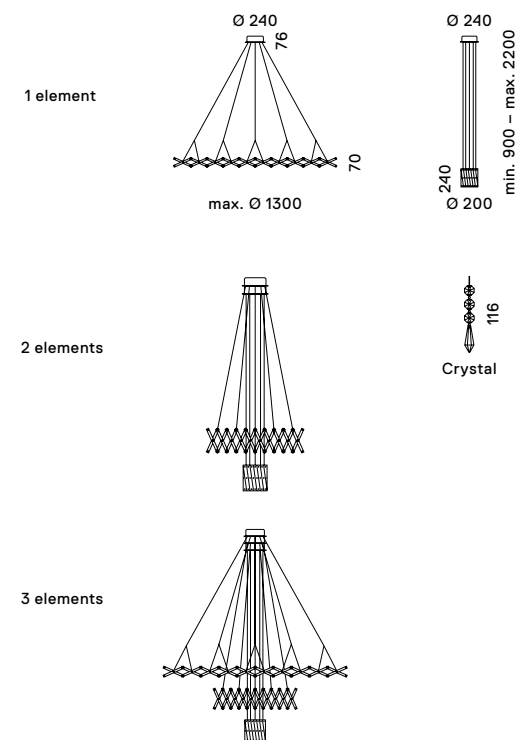

**ZOOM XL**

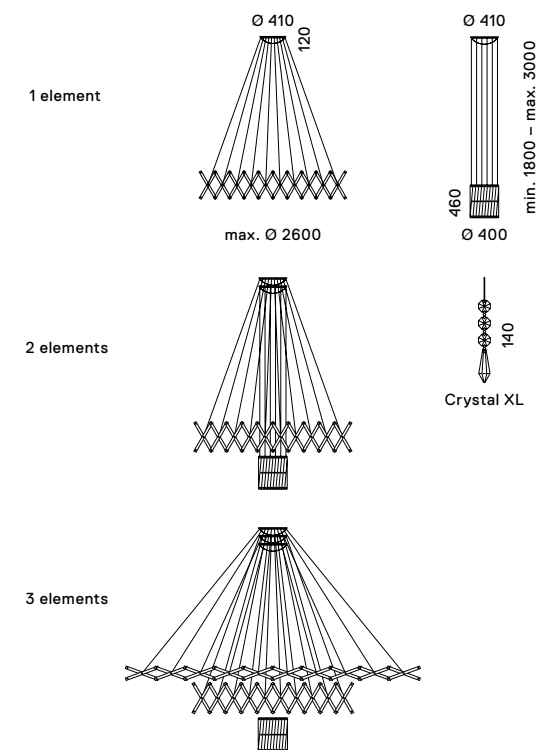

**Material:** Zoom/Zoom XL: Edelstahl gebürstet oder poliert, transluzente Folie. **Leuchtmittel:** Zoom: Halogen-Version: 20 × Niedervolt-Halogenlampen 10W G4 à 130 lm Energ C; LED-Version: 20 × LED 1,5W 2400lm 2700K (CRI 90) Energ A+. Zoom XL: Halogen-Version: 20 × ECO-Halogenlampen in Kerzenform 28W E14 à 405 lm Energ D; LED-Version: 20 × 6–8W LED-Retrofits E14 9500lm Energ A+. **Licht:** rundum frei abstrahlend, seitlich teilweise abgeschirmt. **Regelung:** über externen Dimmer möglich. **Sonstiges:** Durchmesser über Scherengitterprinzip stufenlos verstellbar. Für maximalen Durchmesser beträgt die Mindestabhängung für Zoom 900 mm, für Zoom XL 1800 mm bei geschlossener Leuchte. Die Leuchte steigt durch völliges Öffnen um 350 mm (Zoom) bzw. 700 mm (Zoom XL). Als Zubehör Kristallglas-Anhänger Zoom Crystal (20er-Set) erhältlich. Halogen-Version Zoom ist geeignet für Leuchtmittel der Energieklassen B bis E. Halogen-Version Zoom XL ist geeignet für Leuchtmittel der Energieklassen C bis E. LED-Versionen Zoom und Zoom XL geeignet für Leuchtmittel der Energieklassen A++ bis A.

**Material:** Zoom/Zoom XL: brushed stainless steel or polished, translucent foil. **Bulbs:** Zoom: halogen version: 20 × low-voltage halogen bulbs 10W G4 130lm each Energ C; LED version: 20 × LED 1.5W 2400lm 2700K (CRI 90) Energ A+. Zoom XL: halogen version: 20 × ECO halogen bulbs in candle shape, 28W E14 405lm each Energ D; LED version: 20 × 6–8W LED retrofits E14 9500lm Energ A+. **Light:** emitted freely all around, partly shielded on the side. **Control:** possible via external dimmer. **Other features:** diameter can be adjusted as desired using the concertina principle. For maximum diameter the minimum suspension for Zoom is 900mm, for Zoom XL 1800mm when luminaire is closed. When opened fully, the luminaire rises 350mm (Zoom) or 700mm (Zoom XL). Crystal glass pendants Zoom Crystal (set of 20) available as accessories. Zoom in the halogen version is suitable for bulbs of energy classes B to E. Zoom XL in the halogen version is suitable for bulbs of energy classes C to E. Zoom and Zoom XL in LED versions are suitable for illuminants of energy classes A++ to A.





**Wandelbar:** Durch Auseinanderziehen der Scherengitterkonstruktion lässt sich Zoom im Durchmesser stufenlos von 20 cm bis 1,30 m, Zoom XL von 40 cm bis 2,60 m verstellen. Damit verändert sich nicht nur die Lichtwirkung, sondern auch der gestalterische Eindruck. Diese Wandelbarkeit ermöglicht das Ineinanderhängen zweier oder dreier Leuchten Zoom/Zoom XL mit unterschiedlichen Öffnungsweiten, die dadurch zu einem neuen Objekt verschmelzen.

**Mutable:** Simply pull apart the concertina grille construction and the diameter of Zoom can be changed at will from 20 cm to as much as 1.30 m, and that of Zoom XL from 40 cm to a full 2.60 m. In this way, not only the lighting effect changes, but also the design impression. This mutability enables two to three Zoom/Zoom XL luminaires to be suspended one inside the other, each with a different size, thus creating an entirely new object.













# studios

In unseren serien.studios können Sie unsere Leuchten in aller Ruhe auf die Probe stellen. serien.studios sind in sich geschlossene, individuell konzipierte Ausstellungsbereiche (serien.studio plus) oder mobile Ausstellungsflächen (serien.studio), die in die Verkaufsräume ausgewählter Fachhändler integriert sind und einen umfassenden Überblick über unser Leuchtenprogramm geben. Für die kompetente Beratung stehen unsere jeweiligen studio-Partner zur Verfügung. In den Bezugsquellen unter [serien.com/haendler/](https://serien.com/haendler/) sind alle studio-Partner als solche gekennzeichnet.

In our serien.studios you are free to test our luminaires at your own pace. serien.studios are self-contained, individually conceived exhibition spaces (serien.studio plus) or mobile exhibition zones (serien.studio), which are integrated in the sales spaces of selected specialist dealers and provide a comprehensive overview of our luminaire range. Our studio partners are on hand to offer competent advice. All studio partners are featured in the list of suppliers at [serien.com/haendler/](https://serien.com/haendler/).



IMPRINT

**Responsible for all content**

serien Raumeuchten GmbH, HRB 22042 Amtsgericht Offenbach. Managing Directors: Jean-Marc da Costa, Manfred Wolf. Copyright: serien Raumeuchten GmbH 2015. All rights reserved. No reproductions without prior written consent. All trademarks are registered. All products are protected by law. Infringements will be prosecuted to the fullest extent. Subject to alteration without notice.

**Lead**

Gabi Schirrmacher (www.gabischirrmacher.de)

**Concept**

Jean-Marc da Costa, Gabi Schirrmacher

**Graphic Design**

Sandra Doeller (www.sandradoeller.com)

**Art Direction Shootings**

Jean-Marc da Costa, Gabi Schirrmacher

**Photography**

Farideh Fotografie (www.farideh.de)

Julian Faulhaber (www.julian-faulhaber.com)

Martin Kreuzer (www.martin-kreuzer.com)

Ingmar Kurth (www.ingmarkurth.com)

Christoph Lison/Frankfurt am Main

Martin Rudau (www.rudau.com)

**Assistance**

Mike Böhmer, Remy Dautin, Tine Hoefke,

Nicky Pankey, Michael Pasternack, Toni de Patto,

Axel Schirrmacher, Dariusz Wiese

**Postproduction**

Janina Albrecht, Dörte Gieschen, Angelika Haus

David Helmrich (www.david-helmrich.de)

Peter Schladoth (www.gocmc.de)

**Editorial Office**

Helga Wiegel (www.ps-pressekommunikation.de)

Ella Wolf

**Content & Text**

Nathalie Heinke, Cornelius Mangold,

Welf Oertel, Helga Wiegel, Ella Wolf

**Tranlsation**

Dr. Jeremy Gaines (www.gainestranslations.de)

**Legal Advice**

Andreas Knauf (www.ra-amann.de)

**Print**

ME Druckhaus (www.me-druckhaus.de)

**Thank you to hosts, artists and photographers**

**S.2** v.l.n.r. Privathaus (Frankfurt Main), Ingmar Kurth;

Christoph Lison (Frankfurt Main); hauser lacour

(Frankfurt Main), Farideh Fotografie; Sabine Mühlbauer

(Frankfurt Main), Ingmar Kurth; Privathaus (Frankfurt

Main), Ingmar Kurth; Lindenberg Hotel (Frankfurt Main),

Farideh Fotografie; Olaf Hajek (Berlin), Ingmar Kurth;

Frank Landau (Frankfurt Main), Farideh Fotografie;

Sven Våth (Cocoon Music Event GmbH, Frankfurt Main),

Ingmar Kurth; Lindenberg Hotel (Frankfurt Main),

Farideh Fotografie; Liv Johansson-Weicker (Darmstadt),

Farideh Fotografie; Privathaus (Frankfurt Main), Farideh

Fotografie; **S.3** Liv Johansson-Weicker (Darmstadt),

Farideh Fotografie; Christoph Lison (Frankfurt Main);

Tom Bock (Tomilaia, Frankfurt Main), Ingmar Kurth;

Christoph Lison (Frankfurt Main); Uli Holzinger (Frankfurt

Main), Ingmar Kurth; Studio Rehberger (Frankfurt Main),

Ingmar Kurth; Liv Johansson-Weicker (Darmstadt),

Farideh Fotografie; Christoph Lison (Frankfurt Main);

Christoph Lison (Frankfurt Main); Schmidt Apartment

(Frankfurt Main), Ingmar Kurth; Firmengebäude

(serien.lighting, Rodgau), Ingmar Kurth; Sabine Mühlbauer &

Thomas Tritsch (morgen, Frankfurt Main), Farideh

Fotografie; **S.4** Privathaus (Frankfurt Main), Ingmar Kurth;

Küche Lindleystraße 5 (Frankfurt Main), Farideh

Fotografie; Privathaus (Frankfurt Main), Ingmar Kurth;

**S.5** hauser lacour (Frankfurt Main), Farideh Fotografie;

Sabine Mühlbauer & Thomas Tritsch (morgen, Frankfurt

Main), Farideh Fotografie; Privathaus, Wandbild: Holger

Wüst (Frankfurt Main), Ingmar Kurth; **S.6** hauser lacour

(Frankfurt Main), Farideh Fotografie; Privathaus (Frankfurt

Main), Ingmar Kurth; Firmengebäude (serien.lighting,

Rodgau), Ingmar Kurth; **S.7** Tom Bock (Tomilaia, Frankfurt

Main), Ingmar Kurth; Sabine Mühlbauer & Thomas Tritsch

(morgen, Frankfurt Main), Christoph Lison; Privathaus

(Frankfurt Main), Farideh Fotografie; **S.9** hauser lacour

(Frankfurt Main), Farideh Fotografie; **S.10** Frank Landau

(Frankfurt Main), Farideh Fotografie; **S.12** Christoph

Lison (Frankfurt Main); **S.13** Praxis Shiv Prashad &

Markus Schwarck (Frankfurt Main), Christoph Lison;

**S.14** Christoph Lison (Frankfurt Main); **S.15** Frank Landau

(Frankfurt Main), Farideh Fotografie; **S.16/17** Nela König

(Berlin), Ingmar Kurth; **S.18** Christoph Lison (Frankfurt

Main); **S.19** Ingmar Kurth (Frankfurt Main), Ingmar Kurth;

**S.20** Tom Bock (SoHo Turley, Mannheim), Farideh

Fotografie; **S.21** Praxis Shiv Prashad & Markus Schwarck

(Frankfurt Main), Christoph Lison; **S.23** Privathaus

(Frankfurt Main), Ingmar Kurth; **S.24** hauser lacour

(Frankfurt Main), Farideh Fotografie; **S.26/27** Christoph

Lison (Frankfurt Main); **S.28/29** hauser lacour (Frankfurt

Main), Farideh Fotografie; **S.30** Sabine Mühlbauer

(Frankfurt Main), Ingmar Kurth; **S.31** Christoph Lison

(Frankfurt Main); **S.32** Christoph Lison (Frankfurt Main);

**S.33** Privathaus (Frankfurt Main), Ingmar Kurth;

**S.34/35** Privathaus (Frankfurt Main), Ingmar Kurth;

**S.37** Gemeinschaftsküche Lindleystraße 5 (Frankfurt

Main), Farideh Fotografie; **S.38** Christoph Lison (Frankfurt

Main); **S.41** Sabine Mühlbauer (Frankfurt Main), Ingmar

Kurth; **S.42** Christoph Lison (Frankfurt Main); **S.43** Sabine

Mühlbauer & Thomas Tritsch (morgen, Frankfurt Main),

Farideh Fotografie; **S.44/45** Privathaus, Wandbild:

Holger Wüst (Frankfurt Main), Ingmar Kurth; **S.46** Sabine

Mühlbauer & Thomas Tritsch (morgen, Frankfurt Main),

Farideh Fotografie; **S.47** Privathaus (Frankfurt Main),

Ingmar Kurth; **S.48/49** Lindenberg Hotel (Frankfurt Main),

Farideh Fotografie; **S.51** Tom Bock (Tomilaia, Frankfurt

Main), Ingmar Kurth; **S.52** Christoph Lison (Frankfurt

Main); **S.54** Raffaela Schoebel & Simon Horn (Margarete,

Frankfurt Main), Ingmar Kurth; **S.55** Christoph Lison

(Frankfurt Main); **S.56** Hilmar Goedecking (Richard Neutra

Haus, Mörfelden), Julian Faulhaber; **S.57** Doris Fratton

(Schloss Horn, Horn, CH), Ingmar Kurth; **S.58/59**

Privathaus (Frankfurt Main), Ingmar Kurth; **S.60** Raffaela

Schoebel & Simon Horn (Margarete, Frankfurt Main),

Ingmar Kurth; **S.61** Emlid.de (Berlin), Ingmar Kurth;

**S.63** Privathaus (Frankfurt Main), Ingmar Kurth;

**S.64** Privathaus (Frankfurt Main), Farideh Fotografie;

**S.66** Christoph Lison (Frankfurt Main); **S.67** Privathaus

(Frankfurt Main), Farideh Fotografie; **S.68/69** The Pure

Hotel (Frankfurt Main), Farideh Fotografie; **S.70** Christoph

Lison (Frankfurt Main); **S.71** Tom Bock (Tomilaia,

Frankfurt Main), Ingmar Kurth; **S.72** Sabine Mühlbauer &

Thomas Tritsch (morgen, Frankfurt Main), Model: Maxine

Gonzalez, Farideh Fotografie; **S.73** Tobbaccon Hotel

(Bensheim), Farideh Fotografie; **S.74/75** hauser lacour

(Frankfurt Main), Farideh Fotografie; **S.77** Ingmar Kurth

(Frankfurt Main), Ingmar Kurth; **S.78** Christoph Lison

(Frankfurt Main); **S.80/81** Privathaus (Frankfurt Main),

Farideh Fotografie; **S.82** Ingmar Kurth (Frankfurt Main),

Ingmar Kurth; **S.83** Nela König (Berlin), Ingmar Kurth;

**S.84/85** Liv Johansson-Weicker (Darmstadt), Farideh

Fotografie; **S.86/87** Olaf Hajek (Berlin), Ingmar Kurth;

**S.89** Lindenberg Hotel (Frankfurt Main), Farideh

Fotografie; **S.90** Lindenberg Hotel (Frankfurt Main),

Farideh Fotografie; **S.92/93** Frank Landau (Frankfurt

Main), Farideh Fotografie; **S.94** Sabine Mühlbauer &

Thomas Tritsch (morgen, Frankfurt Main), Farideh

Fotografie; **S.95** Christoph Lison (Frankfurt Main);

**S.96/97** Liv Johansson-Weicker (Darmstadt), Farideh

Fotografie; **S.99** Andrej Kupetz (Zollverein School, Essen),

Ingmar Kurth; **S.100** Sabine Mühlbauer & Thomas Tritsch

(morgen, Frankfurt Main), Christoph Lison; **S.102/103**

Sven Våth (Cocoon Music Event GmbH, Frankfurt Main),

Ingmar Kurth; **S.104/105** Andrej Kupetz (Zollverein

School, Essen), Ingmar Kurth; **S.106** Privathaus (Frankfurt

Main), Ingmar Kurth; **S.107** Christoph Lison (Frankfurt

Main); **S.108/109** Yaacov Kaufman (Atelier, Tel Aviv),

Ingmar Kurth; **S.111** Privathaus (Frankfurt Main), Farideh

Fotografie; **S.112** Christoph Lison (Frankfurt Main);

**S.114/115** Lindenberg Hotel (Frankfurt Main), Farideh

Fotografie; **S.116/117** Privathaus (Frankfurt Main),

Farideh Fotografie; **S.118** Christoph Lison (Frankfurt

Main); **S.119** Nela König (Berlin), Ingmar Kurth;

**S.121** hauser lacour (Frankfurt Main), Farideh Fotografie;

**S.122** Moon Dog Studio (Frankfurt Main), Ingmar Kurth;

**S.124** Christoph Lison (Frankfurt Main); **S.125** Tamara

Tollmann (Tel Aviv), Ingmar Kurth; **S.126** Christoph Lison

(Frankfurt Main); **S.127** Liv Johansson-Weicker

(Darmstadt), Farideh Fotografie; **S.128** Prof. Markus Frenzl

(Offenbach), Ingmar Kurth; **S.129** Raffaela Schoebel &

Simon Horn (Margarete, Frankfurt Main), Ingmar Kurth;

**S.130** Christoph Lison (Frankfurt Main); **S.131** Frank

Landau (Frankfurt Main), Farideh Fotografie; **S.132/133**

Liv Johansson-Weicker, (Darmstadt), Farideh Fotografie;

**S.135** Privathaus (Frankfurt Main), Farideh Fotografie;

**S.136** Christoph Lison (Frankfurt Main); **S.138** Ardi

Goldman (U.F.O., Frankfurt Main), Kunstwerk: Heather

Allen/Ausstellung kuratiert von COMA, Christoph Lison;

**S.139** Christoph Lison (Frankfurt Main); **S.140/141**

Privathaus (Frankfurt Main), Farideh Fotografie;

**S.142** Sabine Mühlbauer (Frankfurt Main), Ingmar Kurth;

**S.143** Firmengebäude (serien.lighting, Rodgau), Ingmar

Kurth; **S.144/145** Sven Våth (Cocoon Music Event GmbH,

Frankfurt Main), Ingmar Kurth; **S.147** Liv Johansson-

Weicker (Darmstadt), Farideh Fotografie; **S.148** Uli

Holzinger (Frankfurt Main), Ingmar Kurth; **S.150** Christoph

Lison (Frankfurt Main); **S.151** Ingmar Kurth (Frankfurt

Main), Ingmar Kurth; **S.152/153** Liv Johansson-Weicker

(Darmstadt), Farideh Fotografie; **S.154** Tony McNevin

(Wiesbaden), Ingmar Kurth; **S.155** Frank Landau

(Frankfurt Main), Farideh Fotografie;

**S.156** Christoph Lison (Frankfurt Main); **S.157** Juan

Amador (Amador Suite, Frankfurt Main), Christoph Lison;

**S.159** Christoph Lison (Frankfurt Main); **S.160** Literatur-

haus (Villa Clementine, Wiesbaden), Christoph Lison;

**S.162, S.164** Christoph Lison (Frankfurt Main); **S.163,**

**S.165–S.167** Ingmar Kurth (Frankfurt Main), Ingmar Kurth;

**S.169** Lindenberg Hotel (Frankfurt Main), Farideh

Fotografie; **S.170** Christoph Lison (Frankfurt Main);

**S.172/173** Sabine Mühlbauer & Thomas Tritsch (morgen,

Frankfurt Main), Farideh Fotografie; **S.174/175** Olaf Hajek

(Berlin), Ingmar Kurth; **S.176** Karl Henschel (Offenbach),

Ingmar Kurth; **S.177** Christoph Lison (Frankfurt Main);

**S.178** Tom Bock (Tomilaia, Frankfurt Main), Ingmar Kurth;

**S.179** Antonia & Karl Henschel (Sign, Frankfurt Main),

Ingmar Kurth; **S.180/181** Moon Dog Studio (Frankfurt

Main), Ingmar Kurth; **S.183** Leptien 3 (Frankfurt Main),

Christoph Lison; **S.184** Christoph Lison (Frankfurt Main);

**S.186** Firmengebäude (serien.lighting, Rodgau), Christoph

Lison; **S.187** Juan Amador (Amador Suite, Frankfurt Main),

Christoph Lison; **S.188/189** Boffi (Frankfurt Main),

Christoph Lison; **S.191** Privathaus (Frankfurt Main),

Farideh Fotografie; **S.192** Studio Rehberger (Frankfurt Main),

Ingmar Kurth; **S.194** Christoph Lison (Frankfurt Main);

**S.195** Uli Holzinger (Frankfurt Main), Ingmar Kurth;

**S.196/197** Welf Oertel (Berlin), Ingmar Kurth; **S.198** Sabine

Mühlbauer (Frankfurt Main), Ingmar Kurth; **S.200** Emlid.de

(Berlin), Ingmar Kurth; **S.201** Liv Johansson-Weicker

(Darmstadt), Farideh Fotografie; **S.202/203** Oosten

(Frankfurt Main), Farideh Fotografie; **S.205** Studio

Rehberger (Frankfurt Main), Ingmar Kurth; **S.206** Sabine

Mühlbauer & Thomas Tritsch (morgen, Frankfurt Main),

Farideh Fotografie; **S.209** fs architekten (Darmstadt),

Julian Faulhaber; **S.210** Prof. Markus Frenzl (Offenbach),

Ingmar Kurth; **S.211** Christoph Lison (Frankfurt Main);

**S.212/213** Studio Rehberger (Frankfurt Main), Ingmar

Kurth; **S.215** Olaf Hajek (Berlin), Ingmar Kurth; **S.216** Lin

(Apartment, Taipei), Ingmar Kurth; **S.218** Christoph Lison

(Frankfurt Main); **S.219** Familie May (Frankfurt Main),

Christoph Lison; **S.220/221** Liv Johansson-Weicker

(Darmstadt), Farideh Fotografie; **S.223** Christoph Lison

(Frankfurt Main); **S.224, 226/227** Tom Bock (SoHo Turley,

Mannheim), Farideh Fotografie; **S.228** Christoph Lison

(Frankfurt Main); **S.229** Ingmar Kurth (Frankfurt Main),

Ingmar Kurth; **S.230/231, S.233** Liv Johansson-Weicker

(Darmstadt), Farideh Fotografie; **S.232** Christoph Lison

(Frankfurt Main); **S.234/235** Studio Rehberger (Frankfurt

Main), Ingmar Kurth; **S.236** Christoph Lison (Frankfurt

Main); **S.237** Ingrid Endres & Gabriele Weis (Dentaltechnik,

Frankfurt Main), Christoph Lison; **S.239/240** IT Werkstatt

(Interior: Neos, Maierhöfen), Martin Rudau; **S.242/243**

Christoph Lison (Frankfurt Main); **S.244/245** IT Werkstatt

(Interior: Neos, Maierhöfen), Martin Rudau; **S.247** Sabine

Mühlbauer & Thomas Tritsch (morgen, Frankfurt Main),

Christoph Lison; **S.248/249** Olaf Hajek (Berlin), Ingmar

Kurth; **S.250, S.252** Christoph Lison (Frankfurt Main);

**S.253** Olaf Hajek (Berlin), Ingmar Kurth; **S.255** Schmidt

Apartment (Frankfurt Main), Ingmar Kurth; **S.256/257**



